

- P** MANUAL DE INSTRUÇÕES
GR ΕΓΧΕΙΡΙΔΙΟ ΧΡΗΣΗΣ ΚΑΙ ΣΥΝΤΗΡΗΣΗΣ
TR ÜFLEYİCİ KULLANIM KILAVUZU
CZ NÁVOD K POUŽITÍ
RUS **UK** РУКОВОДСТВО ПО ЭКСПЛУАТАЦИИ
PL INSTRUKCJA OBSŁUGI I KONSERWACJI



our power, your passion



Pubbl. 56560091A - Gen/2012



we care

Quality Ethics Environment

ISO 9001 - SA 8000 - ISO 14001



SA 2700 (30.5 cm³)

P

INTRODUÇÃO

TRADUÇÃO DAS INSTRUÇÕES ORIGINAIS

Para um emprego correto de soprador e para evitar acidentes, não iniciar o trabalho sem ter lido este manual com a máxima atenção. Neste manual encontram-se as descrições de funcionamento dos diversos componentes e as instruções para o necessário controle e para a manutenção.

N.B. As descrições e as ilustrações contidas neste manual não se consideram rigorosamente obrigatórias. A Empresa reserva-se o direito de realizar modificações sem ter que atualizar cada vez este manual.

GR

ΕΙΣΑΓΩΓΗ

ΜΕΤΑΦΡΑΣΗ ΟΔΗΓΙΩΝ ΠΡΩΤΟΤΥΠΟΥ

Για μια πιο σωστή χρήση του φυσητήρα, και για να αποφευχθούν ατυχήματα, μην εργασείτε χωρίς πρώτα να διαβάσετε πολύ προσεκτικά το παρόν εγχειρίδιο. Στο παρόν εγχειρίδιο περιέχονται οι εξηγήσεις λειτουργίας των διαφόρων εξαρτημάτων και οι οδηγίες για τους απαραίτητους ελεγχούς και την συντήρηση.

ΣΗΜΕΙΩΣΗ: Οι περιγραφές και οι εικόνες που περιέχονται στο παρόν εγχειρίδιο δεν είναι δεσμευτικές. Η εταιρεία διατηρεί το δικαίωμα να κάνει αλλαγές χωρίς να ενημερώνει το παρόν εγχειρίδιο.

TR

GİRİŞ

ORJİNAL TALİMATLARIN ÇEVİRİSİ

Üfleyciyi doğru kullanmak ve kazaları önlemek için nasıl çalıştığını ve bakımının nasıl yapıldığını öğreten kullanım kılavuzunun tamamını dikkatle okumadan cihazınızı çalıştırmayın.

NOT: Bu kılavuzda hangi çizimlerin ve teknik özelliklerin bulunması gerektiği her bir ülkenin kanunlarına göre değişebileceğinden, imalatçı firma tarafından kullanıcıya bildirilmeden değiştirilebilir.

CZ

ÚVOD

PŘEKLAD PŮVODNÍHO NÁVODU K POUŽITÍ

Nezačínajte práci, aniž si nejprve pečlivě přečtete tento návod k použití, předejete tak nehodám a dozvíte se informace, jak správně používat zahradní fukar. Najdete zde vysvětlení, jak obsluhovat různé části stroje, a instrukce pro kontrolu a údržbu.

Pozn.: Ilustrace a specifikace, uvedené v tomto návodu, se mohou lišit podle požadavků jednotlivých zemí. Výrobce si vyhrazuje právo na provádění změn bez předchozího upozornění.

RUS

UK

ВВЕДЕНИЕ

ПЕРЕВОД ОРИГИНАЛЬНЫХ ИНСТРУКЦИЙ

Для правильной эксплуатации воздуходувки и предотвращения несчастного случая перед началом работы прочтите внимательно это руководство. Здесь вы найдете инструкции по использованию различных частей, а также инструкции необходимых проверок и соответствующего технического обслуживания.

Примечание: Иллюстрации и детали могут меняться в зависимости от потребностей страны и без уведомления производителя.

PL

WPROWADZENIE

TŁUMACZENIE INSTRUKCJI ORYGINALNYCH

Przed przystąpieniem do eksploatacji dmuchawy, należy zapoznać się z treścią niniejszej instrukcji obsługi, a w szczególności z zasadami bezpieczeństwa. W niniejszej instrukcji podano wyjaśnienia dotyczące funkcjonowania różnych komponentów i wskazówek dotyczące koniecznych przeglądów i konserwacji.

UWAGA: Opisy oraz ilustracje zawarte w niniejszej instrukcji nie zawsze dokładnie odzwierciedlają stan faktyczny. Producent zastrzega sobie prawo wnoszenia zmian i nie zobowiązuje się do każdorazowej aktualizacji instrukcji.



ATENÇÃO!!!



RISCO DE PREJUÍZO AUDITIVO

NAS NORMAIS CONDIÇÕES DE UTILIZAÇÃO, ESTA MÁQUINA PODE COMPORTAR PARA O OPERADOR ENCARRREGADO UM NÍVEL DE EXPOSIÇÃO PESSOAL DIÁRIA AO RUÍDO IGUAL OU SUPERIOR A

85 dB(A)



POZOR!!!



NEBEZPEČÍ POŠKOZENÍ SLUCHU

PŘI NORMÁLNÍM POUŽÍVÁNÍ SE OBSLUHA TOHOTO PŘÍSTROJE VYSTAVUJE DENNÍ HLADINĚ HLUKU ROVNAJÍCÍ SE NEBO VĚTŠÍ NEŽ

85 dB(A)



ΠΡΟΣΟΧΗ!!!



ΚΙΝΔΥΝΟΣ ΑΚΟΥΣΤΙΚΗΣ ΒΛΑΒΗΣ

ΣΕ ΚΑΝΟΝΙΚΕΣ ΣΥΝΘΗΚΕΣ ΧΡΗΣΗΣ ΑΥΤΟ ΤΟ ΜΗΧΑΝΗΜΑ ΜΠΟΡΕΙ ΝΑ ΠΡΟΚΑΛΕΣΕΙ, ΓΙΑ ΤΟΝ ΧΕΙΡΙΣΤΗ, ΕΝΑ ΠΟΣΟΣΤΟ ΗΜΕΡΗΣΙΑΣ ΠΡΟΣΩΠΙΚΗΣ ΕΚΘΕΣΗΣ ΣΤΟΝ ΘΟΡΥΒΟ ΙΣΗ Η ΑΝΩΤΕΡΗ ΤΗΣ.

85 dB(A)



ОСТОРОЖНО!!!



РИСК ПОВРЕЖДЕНИЯ СЛУХА

ПРИ НОРМАЛЬНЫХ РАБОЧИХ УСЛОВИЯХ ПОЛЬЗОВАТЕЛЬ ЭТОЙ МАШИНЫ ЕЖЕДНЕВНО ПОДВЕРГАЕТСЯ ВОЗДЕЙСТВИЮ УРОВНЯ ШУМА, РАВНОМУ ИЛИ ПРЕВЫШАЮЩЕМУ

85 dB(A)



DİKKAT!!!



İŞİTME KAYBI RİSKİ

NORMAL ŞARTLARDA BU MOTORUN KULLANIMI SİRASINDA KULLANICI, GÜNLÜK

85 dB(A)

VE ÜSTÜNDE BİR GÜRÜLTÜYE MARUZ KALABİLİR



UWAGA!!!



ZAGROŻENIE USZKODZENIA SŁUCHU

W ZWYKŁYCH WARUNKACH UŻYTKOWANIA URZĄDZENIE TO POWODUJE NARAŻENIE OPERATORA NA DZIENNY POZIOM HAŁASU RÓWNY LUB WYŻSZY NIŻ

85 dB(A)

P INDICE

| | | | |
|--|-------|---|-----|
| INTRODUÇÃO _____ | 66 | MANUTENÇÃO _____ | 96 |
| EXPLICAÇÃO DE SIMBOLOS E ADVERTÊNCIAS DE SEGURANÇA ____ | 68-69 | ARMAZENAGEM _____ | 104 |
| COMPONENTES DO SOPRADOR _____ | 70 | MONTAGEM DA MÁQUINA NA VERSÃO ASPIRADOR / TRITURADOR _____ | 106 |
| NORMAS DE SEGURANÇA _____ | 72 | DADOS TECNICO _____ | 112 |
| MONTAGEM _____ | 78 | DECLARAÇÃO DE CONFORMIDADE____ | 116 |
| PARA DAR PARTIDA _____ | 80 | TABELA DE MANUTENÇÃO _____ | 118 |
| PARAGEM DO MOTOR _____ | 88 | RESOLUÇÃO DE PROBLEMAS _____ | 121 |
| UTILIZAÇÃO _____ | 88 | CERTIFICADO DE GARANTIA _____ | 124 |

CZ OBSAH

| | | | |
|--|-------|---|-----|
| ÚVOD _____ | 66 | ÚDRŽBA _____ | 97 |
| VYSVĚTLENÍ SYMBOLŮ A BEZPEČNOSTNÍCH UPOZORNĚNÍ ____ | 68-69 | SKLADOVÁNÍ _____ | 105 |
| SOUČÁSTI FUKARU _____ | 70 | MONTÁŽ PŘÍSTROJE V PROVEDENÍ VYSAVAČ / DRTIČ _____ | 107 |
| BEZPEČNOSTNÍ PŘEDPISY _____ | 74 | TECHNICKÉ ÚDAJE _____ | 112 |
| MONTÁŽ _____ | 79 | ES PROHLÁŠENÍ O SHODĚ _____ | 116 |
| SPOUŠTĚNÍ _____ | 81 | TABULKA ÚDRŽBY _____ | 119 |
| VYPNUTÍ MOTORU _____ | 89 | ŘEŠENÍ PROBLÉMŮ _____ | 122 |
| POUŽITÍ _____ | 89 | ZÁRUČNÍ PODMÍNKY _____ | 125 |

GR ΠΕΡΙΕΧΟΜΕΝΑ

| | | | |
|--|-------|---|-----|
| ΕΙΣΑΓΩΓΗ _____ | 66 | ΑΠΟΘΗΚΕΥΣΗ _____ | 104 |
| ΕΠΕΞΗΓΗΣΗ ΣΥΜΒΟΛΩΝ ΚΑΙ ΠΡΟΕΙΔΟΠΟΙΗΣΕΙΣ ΑΣΦΑΛΕΙΑΣ ____ | 68-69 | ΣΥΝΑΡΜΟΛΟΓΗΣΗ ΤΟΥ ΜΗΧΑΝΗΜΑΤΟΣ ΓΙΑ ΛΕΙΤΟΥΡΓΙΑ ΑΠΟΡΡΟΦΗΤΗΡΑ / ΑΛΕΣΤΙΚΗΣ ΜΗΧΑΝΗΣ _____ | 106 |
| ΕΞΑΡΤΗΜΑΤΑ ΤΟΥ ΦΥΣΟΝΤΗΡΑ _____ | 70 | ΤΕΧΝΙΚΑ ΣΤΟΙΧΕΙΑ _____ | 112 |
| ΠΡΟΔΙΑΓΡΑΦΕΣ ΑΣΦΑΛΕΙΑΣ _____ | 72 | ΔΗΛΩΣΗ ΠΙΣΤΟΤΗΤΑΣ _____ | 116 |
| ΣΥΝΑΡΜΟΛΟΓΗΣΗ _____ | 78 | ΠΙΝΑΚΑΣ ΣΥΝΤΗΡΗΣΗΣ _____ | 118 |
| ΕΚΚΙΝΗΣΗ _____ | 80 | ΑΝΤΙΜΕΤΩΠΙΣΗ ΠΡΟΒΛΗΜΑΤΩΝ ____ | 121 |
| ΣΤΑΣΗ ΜΟΤΕΡ _____ | 88 | ΠΙΣΤΟΠΟΙΗΤΙΚΟ ΕΓΓΥΗΣΗΣ _____ | 124 |
| ΧΡΗΣΗ _____ | 88 | | |
| ΣΥΝΤΗΡΗΣΗ _____ | 96 | | |

RUS UK СОДЕРЖАНИЕ

| | | | |
|---|-------|--|-----|
| ВВЕДЕНИЕ _____ | 66 | ХРАНЕНИЕ _____ | 105 |
| ОБЪЯСНЕНИЕ СИМВОЛОВ И ПРАВИЛА БЕЗОПАСНОСТИ _____ | 68-69 | СБОРКА ПРИНАДЛЕЖНОСТЕЙ ДЛЯ ПРЕВРАЩЕНИЯ МАШИНЫ В АСПИРАТОР/ИЗМЕЛЬЧИТЕЛЬ _____ | 107 |
| СОСТАВНЫЕ ЧАСТИ ВОЗДУХОДУВКИ | 70 | ТЕХНИЧЕСКИЕ ХАРАКТЕРИСТИКИ ____ | 112 |
| МЕРЫ ПРЕДОСТОРОЖНОСТИ _____ | 74 | ЗАЯВЛЕНИЕ О СООТВЕТСТВИИ ____ | 116 |
| СБОРКА _____ | 79 | ТАБЛИЦА ТЕХОБСЛУЖИВАНИЯ ____ | 120 |
| ВКЛЮЧЕНИЕ _____ | 81 | ПОИСК И УСТРАНЕНИЕ НЕИСПРАВНОСТЕЙ _____ | 123 |
| ОСТАНОВКА ДВИГАТЕЛЯ _____ | 89 | ГАРАНТИЙНЫЙ СЕРТИФИКАТ ____ | 125 |
| ПРАВИЛА ПОЛЬЗОВАНИЯ _____ | 89 | | |
| ТЕХНИЧЕСКОЕ ОБСЛУЖИВАНИЕ ____ | 97 | | |

TR İÇİNDEKİLER

| | | | |
|--|-------|---|-----|
| GİRİŞ _____ | 66 | BAKIM _____ | 96 |
| SEMBOLLERİN AÇIKLAMASI VE GÜVENLİK İKAZLARI _____ | 68-69 | MUHAFAZA _____ | 104 |
| ÜFLEYİCİNİN PARÇALARI _____ | 70 | MAKİNENİN ASPIRATÖR/DOĞRAYICI VERSİYONUNDA MONTAJI _____ | 106 |
| GÜVENLİK ÖNLEMLERİ _____ | 73 | TEKNİK ÖZELLİKLER _____ | 112 |
| MONTAJ _____ | 78 | UYGUNLUK BEYANI _____ | 116 |
| ÇALIŞTIRMAYA GEÇİŞ _____ | 80 | BAKIM TABLOSU _____ | 119 |
| MOTOR DURDURULMASI _____ | 88 | PROBLEM GİDERME _____ | 122 |
| KULLANIM _____ | 88 | GARANTI SERTİFİKASI _____ | 124 |

PL SPIS TREŚCI

| | | | |
|---|-------|--|-----|
| WPROWADZENIE _____ | 66 | KONSERWACJA _____ | 97 |
| ZNACZENIE SYMBOLI I OSTRZEŻEŃ PRZED ZAGROŻENIAMI _____ | 68-69 | PRZECHOWYWANIE _____ | 105 |
| BUDOWA DMUCHAWY _____ | 70 | MONTAŻ URZĄDZENIA W WERSJI ODKURZACZ ROZDRABNIACZ _____ | 107 |
| NORMY BEZPIECZEŃSTWA _____ | 75 | DANE TECHNICZNE _____ | 112 |
| MONTAŻ _____ | 79 | DEKLARACJA ZGODNOŚCI _____ | 116 |
| URUCHAMIANIE _____ | 81 | TABELA KONSERWACJI _____ | 120 |
| ZATRZYMANIE SILNIKA _____ | 89 | ROZWIĄZYWANIE PROBLEMÓW ____ | 123 |
| UŻYTKOWANIE _____ | 89 | CERTYFIKAT GWARANCYJNY _____ | 125 |

P EXPLICAÇÃO DE SIMBOLOS E ADVERTÊNCIAS DE SEGURANÇA

GR ΕΠΕΞΗΓΗΣΗ ΣΥΜΒΟΛΩΝ ΚΑΙ ΠΡΟΕΙΔΟΠΟΙΗΣΕΙΣ ΑΣΦΑΛΕΙΑΣ

TR SEMBOLLERİN AÇIKLAMASI VE GÜVENLİK İKAZLARI

CZ VYSVĚTLENÍ SYMBOLŮ A BEZPEČNOSTNÍCH UPOZORNĚNÍ

RUS UK ОБЪЯСНЕНИЕ СИМВОЛОВ И ПРАВИЛА БЕЗОПАСНОСТИ

PL ZNACZENIE SYMBOLI I OSTRZEŻENIE PRZED ZAGROŻENIAMI

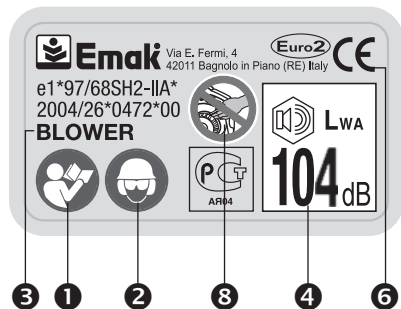

- P**
- 1 - Antes de utilizar a máquina, leia o manual de instruções
 - 2 - Usar capacete, botas, macacão e protetor auricular
 - 3 - Tipo de máquina: **SOPLADOR**
 - 4 - Nivel potencia acústica garantido
 - 5 - Número de série
 - 6 - Marca CE de conformidade
 - 7 - Ano de fabrico
 - 8 - **ATENÇÃO!** Perigo de amputação dos dedos.

- GR**
- 1 - Διαβάστε το εγχειρίδιο χρήσης και συντήρησης πριν χρησιμοποιήσετε το παρών μηχάνημα
 - 2 - Φοράτε προστατευτικό κράνος, γυαλιά και ωτοασπίδες
 - 3 - Τύπος μηχανήματος: **ΦΥΣΗΤΗΡΑΣ**
 - 4 - Εγγυημένη σταθμη ακουστικής ισχύος
 - 5 - Αριθμός σειράς
 - 6 - Σήμα συμμόρφωσης CE
 - 7 - Έτος κατασκευής
 - 8 - **ΠΡΟΣΟΧΗ!** Κίνδυνος ακρωτηριασμού των δαχτύλων.

- TR**
- 1 - Makinayı kullanmadan önce kullanım kılavuzunu okuyun
 - 2 - Kask, gözlük ve kulaklık kullanın
 - 3 - Makine tipi: **ÜFLEYİCİ**
 - 4 - Garanti edilen akustik güç düzeyi
 - 5 - Seri numarası
 - 6 - CE uygunluk işareti
 - 7 - Üretim yılı
 - 8 - **DİKKAT!** - Parmak kaptırma tehlikesi.

- CZ**
- 1 - Před prvním použitím pily si pozorně přečtěte návod k použití a údržbě
 - 2 - Používejte ochrannou helmu, brýle a sluchátka
 - 3 - Typ stroje: **FUKAR**
 - 4 - Zaručená hladina akustického výkonu
 - 5 - Sériové číslo
 - 6 - Značka CE o souladu s předpisy ES
 - 7 - Rok výroby
 - 8 - **UPOZORNĚNÍ!** Nebezpečí uříznutí prstu!

- RUS**
- 1 - Перед использованием пилы ознакомьтесь с инструкцией по эксплуатации и техобслуживанию
- UK**
- 2 - Надевайте защитные очки, каску и наушники
 - 3 - Тип машины: **ВОЗДУХОДУВКИ**
 - 4 - Гарантированный уровень акустической мощности
 - 5 - Серийный номер
 - 6 - Марка соответствия требованиям CE
 - 7 - Год выпуска
 - 8 - **ОСТОРОЖНО!** Риск ампутации пальцев!

- PL**
- 1 - Przed przystąpieniem do użytkowania zapoznać się z instrukcją obsługi
 - 2 - Założyć kask, okulary i słuchawki ochronne
 - 3 - Typ urządzenia: **DMUCHAWY**
 - 4 - Moc akustyczna gwarantowana
 - 5 - Numer seryjny
 - 6 - Symbol zgodności CE
 - 7 - Rok produkcji
 - 8 - **UWAGA!** Niebezpieczeństwo odcięcia palców!

P EXPLICAÇÃO DE SIMBOLOS E ADVERTÊNCIAS DE SEGURANÇA

GR ΕΠΕΞΗΓΗΣΗ ΣΥΜΒΟΛΩΝ ΚΑΙ ΠΡΟΕΙΔΟΠΟΙΗΣΕΙΣ ΑΣΦΑΛΕΙΑΣ

TR SEMBOLLERİN AÇIKLAMASI VE GÜVENLİK İKAZLARI

CZ VYSVĚTLENÍ SYMBOLŮ A BEZPEČNOSTNÍCH UPOZORNĚNÍ

RUS **UK** ОБЪЯСНЕНИЕ СИМВОЛОВ И ПРАВИЛА БЕЗОПАСНОСТИ

PL ZNACZENIE SYMBOLI I OSTRZEŻENÍ PRZED ZAGROŻENIAMI



9

- P** 9 - **ATENÇÃO:** As superfícies podem estar quentes.
10 - **ATENÇÃO** – O soprador pode lançar objectos a alta velocidade que podem fazer ricochete e atingir o operador. Isto pode provocar danos graves nos olhos.
11 - O utilizador do soprador deve certificar-se de que não existem pessoas ou animais a uma distância inferior a 10 metros. Sempre que vários operadores estiverem a trabalhar na mesma área, devem manter uma distância de segurança superior a 10 metros um do outro.
12 - Pressão acústica medida a 15 metros de distância de acordo com a norma ANSI B175.2-1996



10

- GR** 9 - **ΠΡΟΣΟΧΗ!** οι επιφάνειες μπορεί να είναι θερμές
10 - **ΠΡΟΣΟΧΗ** - Ο φυσητήρας μπορεί να εκσφενδονίσει αντικείμενα με μεγάλη ταχύτητα, τα οποία μπορούν να εξοστρακιστούν και να χτυπήσουν το χειριστή. Το πλήγμα αυτό μπορεί να προκαλέσει σοβαρό τραυματισμό στα μάτια.
11 - Ο χρήστης του φυσητήρα πρέπει να είναι βέβαιος ότι δεν υπάρχουν άνθρωποι ή ζώα σε ακτίνα 10 μέτρων. Κάθε φορά που εργάζονται περισσότερα άτομα ταυτόχρονα στην ίδια περιοχή, θα πρέπει να διατηρούν μεταξύ τους απόσταση ασφαλείας τουλάχιστον 10 μέτρων.
12 - Ακουστική πίεση σε απόσταση 15 μέτρων βάσει του προτύπου ANSI B175.2-1996



11

71 dB(A)
per ANSI B175.2-1996

12

- TR** 9 - **DIKKAT:** yüzeyler sıcak olabilir.
10 - **DIKKAT** - Püskürtücü büyük bir hızla nesnelere fırlatabilir, bu durum operatöre zarar verebilir. Bu durum, gözlere ciddi zararlar verebilir.
11 - Püskürtücüyü kullanırken, insanların veya hayvanların 10 metreden fazla yaklaşmasına izin vermeyiniz. Fazla sayıda operatörün aynı çalışma ortamında çalışmaları halinde, bu operatörlerin arasında en az 10 metrelik bir mesafe olmalıdır.
12 - 15 metre mesafeden ölçülmüş akustik basınç ANSI B175 standardına uygundur.2-1996

- CZ** 9 - **POZOR:** povrchy mohou být horké.
10 - **POZOR** - Fúkar může velkou rychlostí odfouknout předměty, které se potom mohou odrazit a zasáhnout pracovníka. Tímto způsobem může dojít k vážnému poranění očí.
11 - Při práci s fúkarem musí být osoby a zvířata ve vzdálenosti nejméně 10 metrů. Pokud ve stejném prostoru pracuje více pracovníků, musí si mezi sebou udržovat bezpečnostní vzdálenost, která nesmí být menší než 10 metrů.
12 - Akustický tlak měřený v 15metrové vzdálenosti podle normy ANSI B175.2-1996

- RUS** 9 - **ВНИМАНИЕ:** поверхности могут быть горячими
UK 10 - **ВНИМАНИЕ** – Воздуходувка может отбрасывать предметы на большой скорости, и они могут рикошетом ударить по оператору. Это может привести к травмам глаз.
11 - Оператор воздуходувки должен удостовериться в отсутствии людей и животных в радиусе 10 метров от машины. Всякий раз, когда на одном участке работают несколько операторов, они должны находиться друг от друга на безопасной дистанции, которая не должна быть меньше 10 метров.
12 - Звуковое давление, измеренное на расстоянии 15 м в соответствии со стандартом ANSI B175.2-1996

- PL** 9 - **UWAGA:** Powierzchnie mogą być gorące.
10 - **UWAGA** – Dmuchawa może wyrzucać z dużą prędkością przedmioty, które mogą się odbić i trafić w operatora. Może to spowodować poważne obrażenia oczu.
11 - Użytkownik dmuchawy musi się upewnić, że w promieniu 10 metrów nie znajdują się żadne osoby ani zwierzęta. Za każdym razem, gdy na tym samym obszarze pracuje kilku operatorów, obowiązkowe jest zachowanie pomiędzy nimi odległości bezpieczeństwa, która nie może wynosić mniej niż 10 metrów.
12 - Ciśnienie akustyczne mierzone w odległości 15 m zgodnie z normą ANSI B175.2-1996

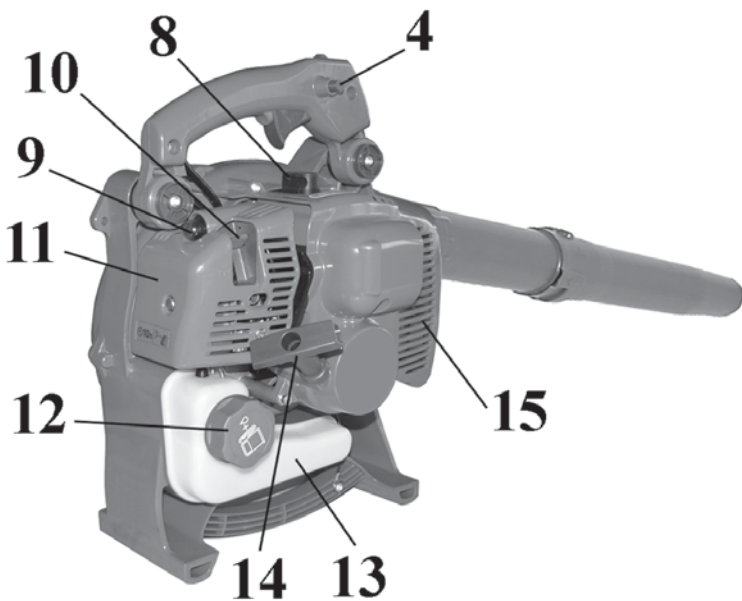
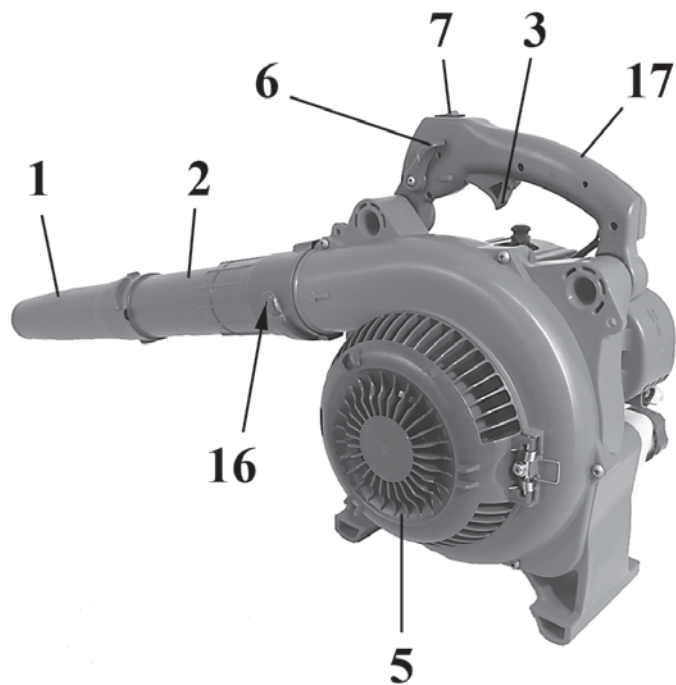

P COMPONENTES DO SOPRADOR

- | | |
|-----------------------------|---|
| 1 - Bico | 11 - Tampa do filtro de ar |
| 2 - Tubo do soprador | 12 - Tampão do reservatório do carburante |
| 3 - Botão do acelerador | 13 - Depósito de combustível |
| 4 - Botão semi-aceleração | 14 - Pega de arranque |
| 5 - Grelha de protecção | 15 - Escape |
| 6 - Limitador aceleração | 16 - Parafuso de bloqueio do tubo |
| 7 - Interruptor de massa | 17 - Punho |
| 8 - Vela | |
| 9 - Bulbo primer | |
| 10 - Alavanca comando start | |

GR ΠΡΟΔΙΑΓΡΑΦΕΣ ΑΣΦΑΛΕΙΑΣ

- | | |
|-------------------------|----------------------------|
| 1 - Στόμιο | 10 - Τσοκ |
| 2 - Σωλήνας φυσητήρα | 11 - Καπάκι φίλτρου αέρα |
| 3 - Λεβιές γκαζιού | 12 - Τάπα ρεζερβουάρ |
| 4 - Κομβίο ημεκκίνησης | 13 - Ρεζερβουάρ |
| 5 - Γρίλια προστασίας | 14 - Χειρολαβή εκκίνησης |
| 6 - Περιοριστής γκαζιού | 15 - Εξάτμιση |
| 7 - Διακόπτης γείωσης | 16 - Βίδα ασφάλισης σωλήνα |
| 8 - Μπουζί | 17 - Λαβή |
| 9 - Βολβο primer | |

TR ÜFLEYİCİNİN PARÇALARI

- | | |
|-------------------------|-------------------------------|
| 1 - Boru ağzı (ağızlık) | 10 - Durdurma kolu |
| 2 - Üfleyici borusu | 11 - Hava filtresi kapağı |
| 3 - Hız kolu | 12 - Yakıt deposu tapası |
| 4 - Yarım-yollu buton | 13 - Yakıt deposu |
| 5 - Koruma ızgarası | 14 - Çalıştırma kordonu kulpu |
| 6 - Hız kesici | 15 - Egzoz |
| 7 - Takım düğmesi | 16 - Boru sabitleme vidası |
| 8 - Buji | 17 - Sap |
| 9 - Primer karbüratör | |

CZ SOUČÁSTI FUKARU

- | | |
|---------------------------------|------------------------------|
| 1 - Tryska | 10 - Páčka sytiče |
| 2 - Foukací trubka | 11 - Kryt vzduchového filtru |
| 3 - Páčka plynu | 12 - Uzávěr palivové nádržky |
| 4 - Tlačítko polovičního plynu | 13 - Palivová nádržka |
| 5 - Ochranná mřížka | 14 - Držadlo startéru |
| 6 - Aretace plynu | 15 - Tlumič výfuku |
| 7 - Vypínač | 16 - Šroub k uchycení trubky |
| 8 - Svíčka | 17 - Držadlo |
| 9 - Balónek nastřikovače paliva | |

RUS UK СОСТАВНЫЕ ЧАСТИ ВОЗДУХОДУВКИ

- | | |
|---------------------------------|--------------------------------|
| 1 - Сопловая насадка | 9 - Заливочное устройство |
| 2 - Нагнетательная труба | 10 - Рычаг стартера |
| 3 - Рычаг акселератора | 11 - Крышка воздушного фильтра |
| 4 - Кнопка "полугаз" | 12 - Пробка топливного бака |
| 5 - Предохранительная крышка | 13 - Топливный бак |
| 6 - Ограничитель числа оборотов | 14 - Ручка пускового шнура |
| 7 - Заземляющий выключатель | 15 - Глушитель |
| 8 - Свеча зажигания | 16 - Винт крепления трубки |
| | 17 - Ручка |

PL BUDOWA DMUCHAWY

- | | |
|-----------------------|-------------------------------|
| 1 - Dysza | 10 - Dźwignia ssania |
| 2 - Rura dmuchawy | 11 - Pokrywa filtra powietrza |
| 3 - Dźwignia gazu | 12 - Korek zbiornika paliwa |
| 4 - Blokada półgazu | 13 - Zbiornik paliwa |
| 5 - Kratka ochronna | 14 - Uchwyt linki rozrusznika |
| 6 - Ogranicznik gazu | 15 - Tłumik |
| 7 - Wyłącznik zapłonu | 16 - Śruby blokujące rurę |
| 8 - Wieca | 17 - Uchwyt |
| 9 - Pompka rozruchowa | |



1

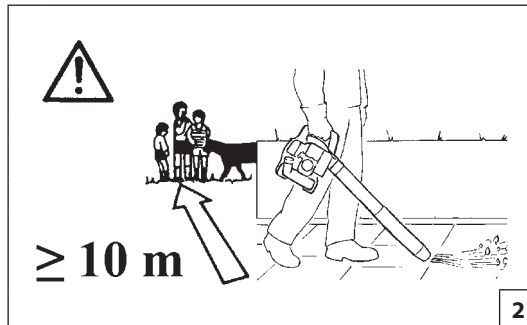

2

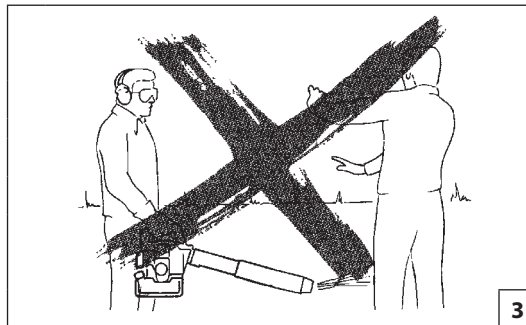

3

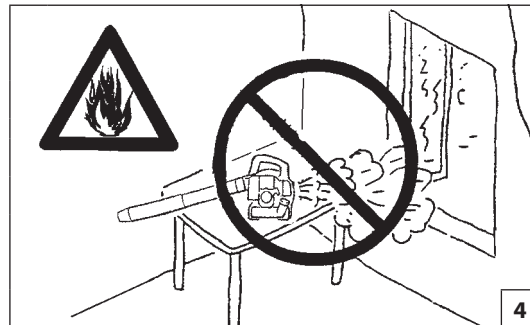

4

Português

Ελληνικά

NORMAS DE SEGURANÇA

ΠΡΟΔΙΑΓΡΑΦΕΣ ΑΣΦΑΛΕΙΑΣ

⚠ ATENÇÃO – O soprador, se for bem utilizado, é um instrumento de trabalho rápido, cómodo e eficaz. Se for, no entanto, utilizado de forma incorrecta ou sem as devidas precauções poderá tornar-se um aparelho perigoso. Para que o seu trabalho se processe sempre de forma agradável e segura, respeite escrupulosamente as seguintes normas de segurança, bem como as que se apresentam ao longo de todo o manual.

⚠ ATENÇÃO: O sistema de arranque da sua unidade produz um campo electromagnético de intensidade muito baixa. Este campo pode interferir com alguns pacemaker. Para reduzir o risco de lesões graves ou mortais, as pessoas com pacemaker deverão consultar o seu médico e o fabricante do pacemaker antes de utilizar esta máquina.

⚠ ATENÇÃO! – A regulamentação nacional pode limitar o uso da máquina.

1. Não utilize a máquina antes de tomar totalmente conhecimento do modo específico de utilização do aparelho. Primeiramente, o operador deve praticar antes da utilização no campo.
2. O soprador deve ser utilizado apenas por pessoas adultas que estejam em boas condições físicas e que conheçam as normas de utilização.
3. Não utilize o soprador em caso de fadiga físico ou sob o efeito de álcool e drogas (Fig. 1).
4. Coloque sempre luvas, óculos e tampões de protecção auricular. Não use lenços, pulseiras ou quaisquer outros adornos que possam ficar presos no impulsor (vide pag. 76-77).
5. Não permita a permanência de outras pessoas ou animais no raio de acção do soprador durante o arranque e a utilização do mesmo (Fig. 2).
6. Trabalhe sempre em posição estável e segura.
7. Não dirija o jacto de ar para pessoas ou animais (Fig. 3).
8. Não aspire objectos volumosos, passíveis de bloquear ou danificar o impulsor.
9. Utilize o soprador apenas em locais bem ventilados. Não o utilize em atmosferas explosivas, em ambientes fechados ou perto de substâncias inflamáveis (Fig. 4).
10. Verifique diariamente o soprador, certificando-se de que todos os dispositivos de segurança (e não só) se encontram em funcionamento.
11. Amarre os cabelos compridos (por ex., com uma rede para o cabelo).
12. Não trabalhe com um soprador danificado, mal reparado, mal instalado ou alterado arbitrariamente. Não retire, danifique nem inutilize nenhum dispositivo de segurança.

13. Conserve cuidadosamente o presente manual e consulte-o antes de qualquer utilização.
14. Siga sempre as nossas instruções relativas às operações de manutenção.
15. Nunca efectue sozinho operações ou reparações que não se enquadrem nos procedimentos normais de manutenção. Contacte apenas oficinas especializadas e autorizadas.
16. Mantenha todas as etiquetas com os sinais de perigo e de segurança em perfeitas condições. Em caso de danos ou deterioramentos, é necessário substituir as etiquetas imediatamente (vide pag. 68-69).
17. Não utilize a máquina para usos diferentes dos indicados no manual (vide pag. 88).
18. Não abandonar a máquina com o motor ligado.
19. É proibido aplicar a tomada de força do soprador um impulsor que não seja o fornecido pelo fabricante. Não é consentido o uso de outros grupos, pois aumentam o risco de acidentes pessoais. Não monte o impulsor em outros motores ou transmissores de potência.
20. Se precisar de se desfazer do soprador, não o abandone no meio ambiente. Entregue-o ao Revendedor, que procederá à correcta eliminação do aparelho.
21. Entregue ou empreste o soprador apenas a pessoas com experiência e conhecedoras do funcionamento e da correcta utilização do mesmo. Forneça também o manual com as instruções de utilização, o qual deve ser lido antes de se iniciar o trabalho.
22. Não utilize o soprador perto de aparelhos eléctricos.
23. Não obstrua nem feche a tomada de entrada do ar do impulsor.
24. Não aproxime as mãos do impulsor nem proceda às operações de manutenção quando o motor estiver em funcionamento.
25. De salientar que o proprietário ou o operador é responsável pelos acidentes ou riscos sofridos por terceiros ou bens de sua propriedade.
26. Dirija-se sempre ao seu revendedor para qualquer esclarecimento ou intervenção prioritária.
27. Não bata nem force as pás do impulsor; não trabalhe com o impulsor danificado.

⚠ Salvo onde especificamente indicado (com a mensagem "versão aspirador"), as informações contidas no manual de uso referem-se indiferentemente às versões soprador e aspirador.

⚠ ΠΡΟΣΟΧΗ - Ο φυσητήρας, εάν χρησιμοποιηθεί σωστά, είναι ένα γρήγορο, άνετο και αποτελεσματικό όργανο εργασίας. Εάν δεν χρησιμοποιηθεί σωστά ή χωρίς τα κατάλληλα μέτρα προφύλαξης, μπορεί να μετατραπεί σε επικίνδυνο εργαλείο. Για να είναι πάντα ευχάριστη και ασφαλής η εργασία σας, τηρείτε αυστηρά τους κανόνες ασφαλείας που ακολουθούν ή αναγράφονται στο εγχειρίδιο.

⚠ ΠΡΟΣΟΧΗ: Το σύστημα ενεργοποίησης του μηχανήματός σας παράγει ένα ηλεκτρομαγνητικό πεδίο πολύ χαμηλής έντασης. Το πεδίο αυτό μπορεί να προκαλέσει παρεμβολές σε ορισμένους βηματοδότες. Για να μειωθεί ο κίνδυνος σοβαρών ή θανατηφόρων τραυματισμών, τα άτομα με βηματοδότη πρέπει να επικοινωνήσουν με τον ιατρό τους και τον κατασκευαστή του βηματοδότη πριν από τη χρήση του μηχανήματος αυτού.

⚠ ΠΡΟΣΟΧΗ! - Η χρήση του μηχανήματος μπορεί να περιορίζεται από εθνικούς κανονισμούς.

1. Μη χρησιμοποιείτε το μηχανήμα, εάν δεν έχετε λάβει ειδικές οδηγίες για τη χρήση του. Οι αρχάριοι χειριστές πρέπει να εξασκηθούν πριν από τη χρήση στο χώρο εργασίας.
2. Ο φυσητήρας πρέπει να χρησιμοποιείται μόνον από ενήλικες, με καλή φυσική κατάσταση και εν γνώσει των κανόνων χρήσης.
3. Μην χρησιμοποιείτε το φυσητήρας γεωτρύπανο σε συνθήκες φυσικής εξάντλησης ή κάτω από την επιρροή αλκοόλ ή ναρκωτικών (Εικ. 1).
4. Χρησιμοποιείτε πάντοτε γάντια, προστατευτικά γυαλιά και προστατευτικά της ακοής. Μη χρησιμοποιείτε κασκόλ, καδένες ή οτιδήποτε άλλο μπορεί να μπλέξει στη φτερωτή (βλέπε σελ. 76-77).
5. Μην επιτρέψετε σε τρίτους ή ζώα να βρίσκονται μέσα στην ακτίνα δράσης του φυσητήρα κατά την εκκίνηση και τη χρήση (Εικ. 2).
6. Εργάζεστε πάντα σε σταθερή και ασφαλή θέση.
7. Μην κατευθύνετε τη ροή του αέρα σε ανθρώπους ή ζώα (Εικ. 3).
8. Μην ρουφάτε ογκώδη αντικείμενα που μπορούν να μπλοκάρουν ή να προκαλέσουν βλάβες στη φτερωτή.
9. Χρησιμοποιείτε το φυσητήρα μόνο σε καλά αεριζόμενους χώρους. Μην τον χρησιμοποιείτε σε εκρηκτική ατμόσφαιρα, σε κλειστούς χώρους ή κοντά σε εύφλεκτα υλικά (Εικ. 4).
10. Ελέγχετε καθημερινά το φυσητήρα για να βεβαιωθείτε ότι τα συστήματα ασφαλείας και όλα τα άλλα εξαρτήματα λειτουργούν κανονικά.
11. Μαζέψτε τα μακριά μαλλιά (π.χ. με δίχτυ για τα μαλλιά).
12. Μην εργάζεστε με το φυσητήρα σε κακή κατάσταση.



| Ελληνικά | Türkçe | |
|---|---|---|
| ΠΡΟΔΙΑΓΡΑΦΕΣ ΑΣΦΑΛΕΙΑΣ | GÜVENLİK ÖNLEMLERİ | |
| <p>πρόχειρα επισκευασμένο, μονταρισμένο ή τροποποιημένο. Μην αφαιρείτε, μην καταστρέψετε ή τροποποιείτε κανένα σύστημα ασφαλείας.</p> <p>13. Φυλάξτε το παρόν εγχειρίδιο για να το συμβουλευέστε πριν από κάθε χρήση.</p> <p>14. Ακολουθείτε πάντα τις οδηγίες μας για τη συντήρηση.</p> <p>15. Μην εκτελείτε ποτέ μόνοι ενέργειες ή επισκευές εκτός της τακτικής συντήρησης. Απευθυνθείτε μόνο σε εξειδικευμένα και εξουσιοδοτημένα συνεργεία.</p> <p>16. Διατηρείτε όλες τις ετικέτες και τα σήματα κινδύνου και ασφαλείας σε άριστη κατάσταση. Σε περίπτωση βλάβης ή φθοράς, φροντίστε για την έγκαιρη αντικατάστασή τους (βλέπε σελ. 68-69).</p> <p>17. Μη χρησιμοποιείτε το μηχάνημα για χρήσεις που δεν προβλέπονται από το παρόν εγχειρίδιο (βλέπε σελ. 88).</p> <p>18. Μην αφήνετε το μηχάνημα με αναμμένο κινητήρα.</p> <p>19. Απαγορεύεται η τοποθέτηση στην είσοδο ισχύος του φυσητήρα, φτερωτής διαφορετικής από αυτήν που διαθέτει ο κατασκευαστής. Δεν επιτρέπεται η χρήση άλλων συστημάτων γιατί αυξάνουν τον κίνδυνο ατυχήματος. Μην τοποθετείτε τη φτερωτή σε άλλους κινητήρες ή μεταδόσεις ισχύος.</p> <p>20. Σε περίπτωση που ο φυσητήρας πρέπει να τεθεί εκτός λειτουργίας, μην τον εγκαταλείπετε στο περιβάλλον, αλλά παραδώστε τον στην Αντιπροσωπεία που θα φροντίσει για τη διάθεσή του.</p> <p>21. Παραδώστε ή δανείστε το φυσητήρα μόνο σε έμπειρα άτομα που γνωρίζουν τη λειτουργία και τη σωστή χρήση του μηχανήματος. Παραδώστε και το εγχειρίδιο με τις οδηγίες χρήσης, για να το διαβάσουν πριν την έναρξη των εργασιών.</p> <p>22. Μη χρησιμοποιείτε το φυσητήρα κοντά σε ηλεκτρικές συσκευές.</p> <p>23. Μη φράζετε ή κλείνετε την είσοδο αέρα της φτερωτής.</p> <p>24. Μην πλησιάζετε ποτέ τα χέρια στη φτερωτή και μην κάνετε συντήρηση με τον κινητήρα σε λειτουργία.</p> <p>25. Μην ξεχνάτε ότι ο ιδιοκτήτης ή ο χειριστής του μηχανήματος είναι υπεύθυνος για ατυχήματα, βλάβες ή υλικές ζημιές τρίτων.</p> <p>26. Να απευθύνεστε πάντα στο κατάστημα που αγοράσατε το μηχάνημα για οποιαδήποτε επεξήγηση ή επέμβαση που χρήζει προτεραιότητας.</p> <p>27. Αποφύγετε χτυπήματα και πιέσεις στα πτερύγια της φτερωτής. μην εργάζεστε αν η φτερωτή παρουσιάζει βλάβη.</p> <p>⚠ Εκτός εάν υποδεικνύεται διαφορετικά (με την ένδειξη «έκδοση απορροφητήρα»), οι πληροφορίες που περιλαμβάνει το εγχειρίδιο χρήσης αναφέρονται στις εκδόσεις φυσητήρα και απορροφητήρα.</p> | <p>⚠ ΔΙΚΚΑΤ – Üfleyici doğru kullanıldığında hızlı çalışan, rahat ve etkin bir araçtır; eğer doğru bir şekilde kullanılmazsa veya gerekli önlemler alınmazsa tehlikeli bir alete dönüşebilir. İşinizin daima zevkli ve güvenli olması için, burada aşağıda yer alan güvenlik kurallarına ve kılavuzda yer alan talimatlara uymaya özen gösteriniz.</p> <p>⚠ ΔΙΚΚΑΤ: Ünitenizin açılması çok düşük yoğunlukta bir manyetik alan üretir. Bu alan bazı pacemaker'ları (kalp pili) etkileyebilir. Ciddi yaralanma veya ölüm riskini azaltmak için, pacemaker kullanan kişiler bu makineyi kullanmadan önce doktorlarına ve pacemaker üreticisine danışmalıdır.</p> <p>⚠ ΔΙΚΚΑΤ! – Ulusal yönetmelikler makinenin kullanımını kısıtlayabilir.</p> <ol style="list-style-type: none"> 1. Özel kullanım şekli hakkında bilgilenmeden makineyi kullanmayınız. İlk kez kullanıyor olması halinde operatör sahada kullanmadan önce deneme yapmalıdır. 2. Üfleyici yalnızca fiziksel sağlığı yerinde ve kullanım kurallarını bilen yetişkin kişiler tarafından kullanılmalıdır. 3. Fiziksel bir yorgunluk, alkol ve ilaç etkisinde olma gibi üfleyici deliciyi kullanmayınız (Şekil 1). 4. Daima koruyucu eldiven, gözlük ve başlık kullanınız. Fular, bilezik veya döner bölüme takılabilecek diğer eşyalar takmayınız (bkz. sayfa 76-77). 5. Aletin çalıştırılması ve kullanımı sırasında diğer kişi ve hayvanların hareket yönünde durmalarına izin vermeyiniz (Şekil 2). 6. Daima sabit ve güvenli bir konumda çalışınız. 7. Hava çıkışını kişilere veya hayvanlara doğru yöneltmeyiniz (Şekil 3). 8. Döner bölümü tıkayabilecek veya zarar verebilecek büyük parçaları emmeyiniz. 9. Üfleyiciyi yalnızca iyi havalandırılmış yerlerde kullanınız. Patlayıcı bir ortamda, kapalı ortamlarda veya patlayıcı maddelere yakın yerlerde kullanmayınız (Şekil 4). 10. Güvenlik ve diğer tüm aksamlarının çalışır durumda olduğunu temin etmek için üfleyiciyi her gün kontrol ediniz. 11. Saçlarınız uzunsu toplayınız (ör. bir saç filesi ile). 12. Hasar görmüş, hatalı tamir edilmiş, yanlış monte edilmiş veya kurallara uygun olmayarak değiştirilmiş bir üfleyiciyle çalışmayınız. Herhangi bir güvenlik aksamını çıkarmayınız, zarar vermeyiniz veya etkisini kılmayınız. 13. Bu kılavuzu her kullanımdan önce başvurmak üzere saklayınız. | <ol style="list-style-type: none"> 14. Bakım işlemleri için daima talimatlarımızı takip ediniz. 15. Normal bakım işlemleri dışında işlem ve tamirleri tek başınıza gerçekleştirmeyiniz. Yalnızca uzman ve yetkili servislere başvurunuz. 16. Tehlike uyarı etiketlerinin ve güvenlik etiketlerinin her zaman iyi bir durumda olmasını sağlayınız. Herhangi bir aksamın hasar görmesi, veya kötü hale gelmesi durumunda, zamanında gerekli değişikliği yapınız (Daha sayfa 68-69). 17. Makineyi, kitapçığında belirtilen amaçlar dışında kullanmayınız (Daha sayfa 88). 18. Makineyi motoru çalışır halde bırakmayız. 19. Üretici tarafından temin edilmemiş bir döner bölümün güç kullanarak üfleyiciye uygulanması yasaktır. Farklı uygulamaların kullanımı kaza riskini artırdığı için önerilmez. Döner bölümü başka motorların veya elektrik bağlantılarının üzerine monte etmeyin. 20. Üfleyicinin servis dışı kalması gerektiği durumlarda açıkta bırakmayınız, doğru yerleşimi temin edecek Dağıtımçı a teslim ediniz. 21. Üfleyiciyi yalnızca uzman kişilere ve makinenin işleyişini ve kullanımını iyi bilen kişilere veriniz ve kullanıdırınız. Aynı zamanda, kullanmaya başlamadan önce okumak üzere kullanım talimatlarını içeren kılavuzu da temin ediniz. 22. Üfleyiciyi elektrikli cihazların yakınında kullanmayınız. 23. Döner bölümün hava girişini bloke etmeyin veya tamamen kapamayınız. 24. Ellerinizi döner bölüme yaklaştırmayınız veya motor çalışır durumdayken bakım yapmayınız. 25. Üçüncü şahısların veya sahip oldukları malların maruz kaldığı kazalardan veya risklerden makine sahibinin veya operatörün sorumlu tutulduğunu unutmayınız. 26. Başka açıklamalar veya önemli bir müdahale için daima satıcıya başvurunuz. 27. Döner bölüme zarar vermeyiniz veya zorlamayınız; hasar görmüş bir döner bölümle çalışmayınız. <p>⚠ Özellikle belirtilmediği takdirde ("aspiratör versiyonu" ifadesi ile), bu kullanım kılavuzunda verilen bilgilere üfleyici ve aspiratör versiyonları ayırt edilmeksizin başvurulabilir.</p> |

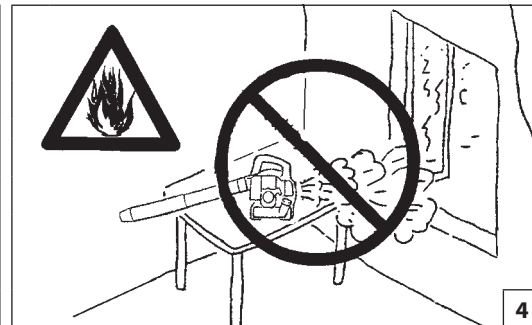
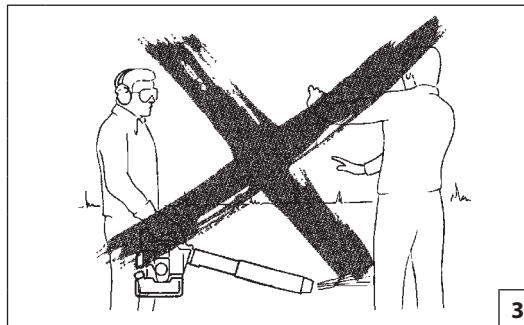
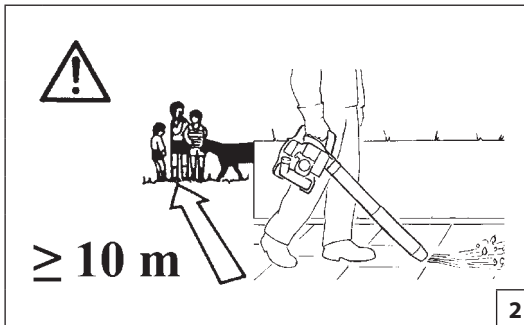

| Česky | | Русский |
|--|--|---|
| BEZPEČNOSTNÍ PŘEDPISY | | МЕРЫ ПРЕДОСТОРОЖНОСТИ |
| <p>⚠ UPOZORNĚNÍ - Zahradní fukar je při správném používání rychlý, pohodlný a účinný pomocník, ale při nesprávném a neopatrném užití by se mohl stát nebezpečným nástrojem. Chcete-li, aby Vaše práce byla vždy příjemná a bezpečná, přísně dodržujte bezpečnostní předpisy uvedené zde a dále v příručce. Tento přístroj je určen pouze k foukání a vysávání suchých a lehkých materiálů, jako např. listů, tráv, malých větviček a kousků papíru. Pro jiné účely není tento přístroj určen.</p> <p>⚠ POZOR: Systém zapalování v jednotce vytváří elektromagnetické pole velmi slabé intenzity. Toto pole může rušit některé kardiostimulátory. Pro snížení nebezpečí vážných nebo smrtelných zranění by osoby s kardiostimulátorem měly používání stroje konzultovat se svým lékařem a výrobcem.</p> <p>⚠ UPOZORNĚNÍ! - Národní zákonné úpravy mohou omezit používání stroje.</p> <ol style="list-style-type: none"> 1. Stroj používejte až po řádném seznámení s jeho obsluhou. Osoby bez zkušeností by si měly navčítit používání nejdříve na poli. 2. Zahradní fukar smí používat pouze dospělé osoby v dobré fyzické kondici, které se seznámily s návodem k použití. 3. Nepoužívejte fukar, pokud jste unaveni, pokud jste požili alkohol nebo omamné látky (obr. 1). 4. Při práci používejte vždy rukavice, ochranné brýle a chrániče sluchu. Nenoste šály, náramky nebo jiné předměty, které by mohly být zachyceny oběžným kolem (viz strana 76-77). 5. Při spuštění a chodu fukaru nesmí stát další osoby nebo zvířata v jeho dosahu (obr. 2). 6. Pracujte vždy ve stabilní a bezpečné poloze. 7. Proud vzduchu nesmí směřovat na osoby nebo zvířata (obr. 3). 8. Nevysávejte objemné předměty, které by mohly zablockovat nebo poškodit oběžné kolo turbíny. 9. Zahradní fukar používejte pouze na dobře větraných místech. Nepoužívejte jej ve výbušném prostředí, v uzavřených prostorách a v blízkosti hořlavých látek (obr. 4). 10. Denně fukar kontrolujte, zda jsou bezpečnostní a další zařízení funkční. 11. Máte-li dlouhé vlasy, stáhněte si je, např. sítkou na vlasy. 12. S poškozeným, špatně opraveným, špatně smontovaným nebo nevhodně upraveným fukarem nepracujte. Neodstraňujte, nepoškozujte ani nevyřazujte z provozu žádná bezpečnostní zařízení. | <ol style="list-style-type: none"> 13. Pečlivě si tuto příručku uschovejte a před každým použitím si ji pročtěte. 14. Při údržbě se vždy řiďte našimi pokyny. 15. Nikdy sami neprovádějte úpravy nebo opravy, které překračují rámec běžné údržby. Vždy se obračtejte na specializované a autorizované dílny. 16. Výstražné štítky, které jsou na stroji umístěny z důvodu upozornění obsluhy na nebezpečí, udržujte v čitelném stavu. V případě poškození štítky vyměňte za nové (viz strana 68-69). 17. Nepoužívejte řetězovou pilu k jiným účelům, než ke kterým je doporučena výrobcem v tomto návodu k použití (viz strana 89). 18. Neopouštějte stroj se zapnutým motorem. 19. Použití jiného oběžného kola turbíny k pohonu fukaru místo kola dodaného výrobcem je zakázáno. Použití jiného příslušenství není dovoleno; mohlo by se tak zvýšit riziko úrazu. Oběžné kolo nenasazujte na jiné motory nebo hnací zařízení. 20. V případě, že se rozhodnete fukar dále nepoužívat, nevyhazujte jej do domovního odpadu, ale odevzdejte jej svému prodejci, který se postará o správnou likvidaci. 21. Fukar půjčujte pouze zkušeným osobám, které jsou seznámeny s jeho chodem a správným používáním. K fukaru vždy přiložte příručku s návodem k použití, kterou je nutné pročíst ještě před začátkem práce. 22. Nikdy nepoužívejte fukar v blízkosti elektrických zařízení. 23. Neucpávejte a neuzavírejte sací hrdlo vzduchu rotoru. 24. K rotoru nepřibližujte ruce, neprovádějte údržbu při spuštěném motoru. 25. Uvědomte si, že majitel nebo pracovník je odpovědný za úrazy nebo nebezpečí, které se stanou třetím osobám nebo jejich majetku. 26. V případě nutnosti jakéhokoli objasnění nebo zákroku se obračtejte vždy na vašeho prodejce. 27. Netlučte do lopatek oběžného kola, ani je násilím neohýbejte; s poškozeným oběžným kolem nepracujte. <p>⚠ Kromě případů, kde je to specificky uvedeno (výrazem "verze vysavače"), se informace uvedené v tomto návodu k obsluze týkají jak verze fukaru, tak vysavače.</p> | <p>⚠ ВНИМАНИЕ - Если ее правильно используете, воздуходувка позволяет Вам быстро, легко и эффективно выполнять работу; а если Вы не будете принимать необходимые меры предосторожности или будете использовать машину не по назначению, то могут создаться опасные ситуации. Для обеспечения приятных и безопасных условий работы строго соблюдайте ниже и дальше изложенные правила безопасности.</p> <p>⚠ ВНИМАНИЕ! При включении вашей машины создается электромагнитное поле с очень малой напряженностью. Это поле может создать помехи для работы некоторых кардиостимуляторов. Во избежание риска серьезных или даже летальных последствий лица с живленными кардиостимуляторами должны проконсультироваться со своим врачом и изготовителем кардиостимулятора перед тем, как приступать к эксплуатации машины.</p> <p>⚠ ВНИМАНИЕ! - Использование машины может регламентироваться национальным законодательством.</p> <ol style="list-style-type: none"> 1. Используйте машину только после внимательного изучения правил ее эксплуатации. Не имеющий опыта пользователь должен потренироваться в работе с машиной перед тем, как приступать к ее практическому применению. 2. Воздуходувкой должны пользоваться исключительно взрослые, ознакомленные с правилами ее эксплуатации и в хорошем физическом состоянии. 3. Запрещается использовать воздуходувку лицам, находящимся в состоянии физического утомления или под воздействием алкоголя, наркотических или лекарственных средств (Рис. 1). 4. Всегда носите перчатки, защитные очки и наушники. Не носите шарфы, браслеты или другие предметы, которые могли бы зацепиться за крыльчатку (см. стр. 76-77). 5. Не позволяйте другим людям, а также животным стоять в зоне действия воздуходувки во время ее пуска и использования (Рис. 2). 6. Всегда работайте в устойчивом и надежном положении. 7. Не направляйте воздушную струю на людей или животных (Рис. 3). 8. При использовании машины в виде аспиратора не отсасывайте крупные предметы, так как они могли бы блокировать или повредить крыльчатку. 9. Используйте воздуходувку только в хорошо проветриваемых местах. Не используйте машину во взрывоопасных средах, в закрытых помещениях или вблизи от огнеопасных веществ (Рис. 4). 10. Ежедневно проверяйте работоспособность всех защитных и прочих устройств воздуходувки. 11. Если Ваши волосы длинные, то подбирайте их (например, под сетку). 12. Не используйте воздуходувку, если она повреждена, неправильно отремонтирована, ошибочно собрана или произвольно изменена. |

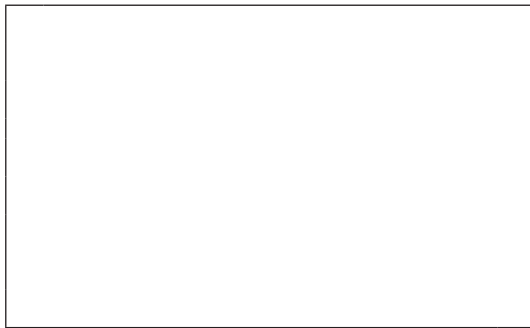
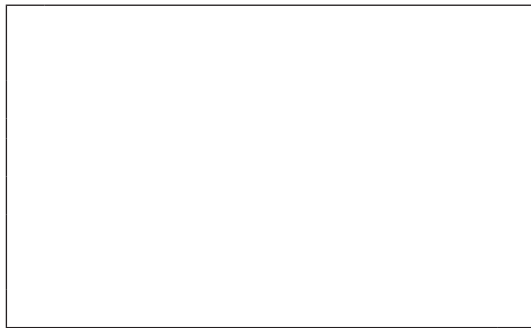
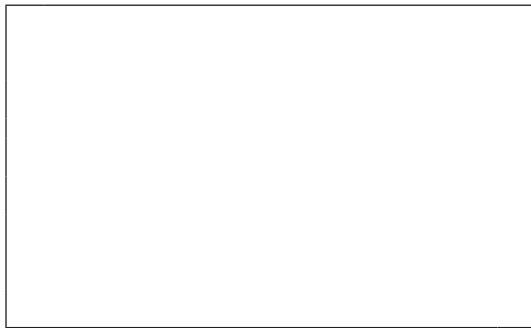
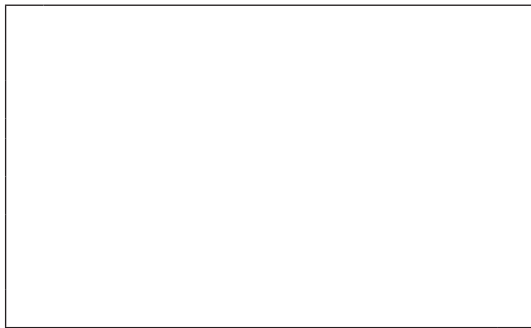

| Русский | Polski | |
|--|---|--|
| МЕРЫ ПРЕДОСТОРОЖНОСТИ | ZASADY BEZPIECZEŃSTWA | |
| <p>Не снимайте, повреждайте или выводите из строя никакое защитное устройство.</p> <p>13. Тщательно храните это руководство и справляйтесь в нем перед каждым использованием машины.</p> <p>14. Всегда придерживайтесь приведенной в этом руководстве инструкции по техобслуживанию.</p> <p>15. Производите самостоятельно только текущие ремонтные работы. Для остальных работ всегда обращайтесь к специализированному и уполномоченному мастерским.</p> <p>16. Сохраняйте в целостности все этикетки с предохранительными символами или указаниями по безопасности. В случае повреждения или износа их следует немедленно заменить (стр. 68-69).</p> <p>17. Не используйте машину по назначению, отличному от указанного в настоящем руководстве (стр. 89).</p> <p>18. Не оставляйте без присмотра машину с включенным двигателем.</p> <p>19. К отбору мощности воздуходувки допускается подсоединить только крыльчатку, входящую в комплект поставки. Кроме комплектующих принадлежностей, нельзя использовать другие устройства, так как это повысило бы опасность несчастных случаев. Не устанавливайте крыльчатку на другие двигатели или силовые передачи.</p> <p>20. В случае вывода из строя воздуходувки, не оставьте ее в окружающей среде, а сдайте Вашему дилеру, который распорядится о ее надлежащем уничтожении.</p> <p>21. Воздуходувку предоставляйте или давайте взаймы только опытным людям, уже знакомым с машиной и правилами ее эксплуатации. Вместе с машиной поставляйте также это руководство, которое пользователь должен прочитать перед началом работы.</p> <p>22. Не используйте воздуходувку вблизи от электрооборудования.</p> <p>23. Не закупоривайте и не закрывайте воздухозаборник крыльчатки.</p> <p>24. Не прикасайтесь к крыльчатке и не проводите ремонтные работы при работающем двигателем.</p> <p>25. Не забывайте, что владелец или оператор изделия несет ответственность за несчастные случаи или создание опасных ситуаций для третьих лиц или их собственности.</p> <p>26. Все операции по техническому обслуживанию, выходящие за рамки данного Руководства по эксплуатации, должны выполняться только в специализированных мастерских.</p> <p>27. Не ударяйте по лопастям крыльчатки и не надавливайте на них. Не работайте с поврежденной крыльчаткой.</p> <p>! Если не оговорено иное (с помощью надписи " версия пылесоса"), информация, содержащаяся в настоящем руководстве, относится к машине как в версии воздуходувки, так и в версии пылесоса.</p> | <p>! UWAGA - Prawidłowo użytkowana dmuchawa jest szybkim, wygodnym i efektywnym narzędziem pracy; używana w sposób nieprawidłowy lub bez wymaganych środków ostrożności może stać się urządzeniem niebezpiecznym. Aby praca przy użyciu dmuchawy była zawsze przyjemna oraz bezpieczna, należy skrupulatnie przestrzegać zasad bezpieczeństwa podanych poniżej oraz w dalszej części instrukcji obsługi.</p> <p>! UWAGA: System uruchamiania Waszego urządzenia wytwarza pole elektromagnetyczne o bardzo niskiej intensywności. Pole to może kolidować z pracą niektórych sztucznych rozruszników serca. Celem zmniejszenia ryzyka poważnych lub śmiertelnych obrażeń, osoby z wszczepionym rozrusznikiem powinny poradzić się lekarza i skonsultować z producentem rozrusznika przed rozpoczęciem pracy z urządzeniem.</p> <p>! UWAGA! - Przepisy krajowe mogą ograniczać korzystanie z urządzenia.</p> <ol style="list-style-type: none"> 1. Nie używać urządzenia bez uprzedniego przeszkolenia w zakresie jego prawidłowej obsługi. Operator, który korzysta z urządzenia po raz pierwszy, powinien poćwiczyć pracę z urządzeniem przed zastosowaniem go w praktyce. 2. Dmuchawa może być używana wyłącznie przez osoby dorosłe będące w dobrej kondycji fizycznej i znające zasady jego obsługi. 3. Nie używać dmuchawy, gdy odczuwa się zmęczenie fizyczne albo, gdy jest się pod wpływem alkoholu lub narkotyków (Rys. 1). 4. Zawsze zakładać rękawice, okulary ochronne oraz osłony na uszy. Nie zakładać szalików, bransoletek lub innych rzeczy, które mogłyby zostać wciągnięte przez wirnik (Patrz str. 76-77). 5. Nie zezwalać innym osobom na przebywanie w zasięgu pracy dmuchawy podczas jej uruchamiania i eksploatacji (Rys. 2). 6. Zawsze pracować zachowując stabilną i bezpieczną pozycję. 7. Nie kierować strumienia powietrza w stronę osób ani zwierząt (Rys. 3). 8. Nie zasysać dużych przedmiotów, które mogą zablokować lub uszkodzić wirnik. 9. Stosować dmuchawę jedynie w miejscach o dobrej wentylacji. Nie używać dmuchawy w atmosferze wybuchowej, w środowisku zamkniętym lub w pobliżu materiałów łatwopalnych (Rys. 4). 10. Codziennie kontrolować dmuchawę, aby upewnić się, czy wszystkie urządzenia zabezpieczające i inne są sprawne. 11. Długie włosy należy spiąć (np. siatką do włosów). 12. Nie używać uszkodzonej dmuchawy, dmuchawy niewłaściwie naprawionej, zamontowanej lub zmodyfikowanej przez osoby nieposiadające odpowiednich kwalifikacji. Nie zdejmować, nie uszkadzać, nie wyłączać żadnego urządzenia zabezpieczającego. | <ol style="list-style-type: none"> 13. Przechowywać niniejszą instrukcję w odpowiednich warunkach i korzystać z niej przed każdym użyciem urządzenia. 14. Postępować zawsze zgodnie z naszymi instrukcjami dotyczącymi konserwacji. 15. Nie należy nigdy wykonywać samemu czynności lub napraw niewchodzących w zakres zwykłej konserwacji. W takich wypadkach należy zwracać się wyłącznie do wyspecjalizowanego i autoryzowanego serwisu. 16. Wszystkie oznaczenia niebezpieczeństw oraz informacje BHP powinny być utrzymywane w idealnym stanie. W przypadku uszkodzeń lub pogorszenia ich stanu, należy je jak najszybciej wymienić (patrz Str. 68-69). 17. Nie używać urządzenia do celów innych niż wskazane w instrukcji (patrz Str. 89). 18. Nie oddalać się od maszyny, jeśli ma ona włączony silnik. 19. Zabrania się wmontowywania na siłę w dmuchawę wirników innych niż dostarczonych przez producenta. Inne zastosowania są wykluczone, ponieważ zwiększają niebezpieczeństwo wypadków. Nie montować wirnika na innych silnikach lub przekładniach mocy. 20. W przypadku konieczności złomowania dmuchawy, należy oddać ją do sprzedawcy, który podejmie odpowiednie kroki. 21. Dmuchawę udostępniać lub pożyczać wyłącznie osobom z doświadczeniem, znającym zasady działania i prawidłowej obsługi urządzenia. Dostarczyć im wraz z urządzeniem instrukcję obsługi, którą powinni przeczytać przed przystąpieniem do pracy. 22. Nigdy nie używać dmuchawy w pobliżu urządzeń elektrycznych. 23. Nie zasłaniać i nie zamykać otworów doprowadzających powietrze do wirnika. 24. Nie zbliżać rąk do wirnika. Nie przeprowadzać żadnych czynności konserwacyjnych, gdy silnik pracuje. 25. Należy pamiętać, że właściciel lub użytkownik ponosi odpowiedzialność za wypadki lub ryzyko ponoszone przez osoby trzecie lub należące do nich mienie. 26. Zwracać się zawsze do sprzedawcy po wszelkie wyjaśnienia lub w razie konieczności pilnej naprawy. 27. Nie uderzać ani nie wciskać na siłę łopat wirnika; nie przystępować do pracy, gdy wirnik jest uszkodzony. <p>! Za wyjątkiem przypadków, w których to wyraźnie zaznaczono (napis "wersja zbieracza"), informacje zawarte w niniejszym podręczniku odnoszą się zarówno do wersji dmuchawy, jak i do wersji zbieracza.</p> |



1

Size M p.n. 001000857A
 Size L p.n. 001000858A
 Size XL p.n. 001000859A
 Size XXL p.n. 001000860A

Size M p.n. 001000927A
 Size L p.n. 001000928A
 Size XL p.n. 001000929A
 Size XXL p.n. 001000930A



2



Size 41 p.n. 001001079A
 Size 42 p.n. 001001080A
 Size 43 p.n. 001001081A
 Size 44 p.n. 001001082A
 Size 45 p.n. 001001083A

3

Português

Ελληνικά

Türkçe

VESTUÁRIO DE SEGURANÇA**ΠΡΟΣΤΑΤΕΥΤΙΚΗ ΕΝΔΥΜΑΣΙΑ ΑΣΦΑΛΕΙΑΣ****KORUYUCU GÜVENLİK GİYSİSİ**

⚠ Ao trabalhar com o soprador utilize sempre um vestuário de protecção homologado. A utilização do vestuário de segurança não elimina o perigo de acidentes mas reduz as suas consequências. O seu revendedor pode aconselhá-lo na escolha do vestuário adequado.

O vestuário deve ser adequado e não deve atrapalhar o operador. Utilize sempre um vestuário de protecção aderente. **O casaco (Fig. 1) e as calças com peitilho (Fig. 2) de protecção Efcó são ideais.** Não utilize roupas, cachecóis, gravatas ou colares-que possam ficar presos nas moitas. Prenda os cabelos e os proteja com um lenço, boné, capacete, etc.

Calce sapatos ou botas de segurança com sola de borracha e biqueira de aço (Fig. 3).

Utilize óculos ou uma viseira de protecção (Fig. 4-5)!

Utilize protecções contra o rumor; auriculares (Fig. 6) ou tampões. A utilização de tais meios requer mais atenção e cautela do operador pois diminui-se a percepção de sinais de perigo como gritos e alarmes.

Calce luvas (Fig. 7) que permitam absorver o máximo possível as vibrações.

Efcó oferece uma gama completa de equipamentos de segurança.

⚠ Όταν εργάζεστε με το φουσητjρας πρέπει να χρησιμοποιείτε πάντοτε εγκεκριμένη προστατευτική ενδυμασία ασφαλείας. Η χρήση της προστατευτικής ενδυμασίας δεν καταργεί τους κινδύνους τραυματισμού αλλά περιορίζει τις συνέπειες σε περίπτωση ατυχήματος. Συμβουλευθείτε το κατάστημα της εμπιστοσύνης σας για την επιλογή της κατάλληλης ενδυμασίας.

Η ενδυμασία πρέπει να είναι κατάλληλη και να μην εμποδίζει. Χρησιμοποιείτε εφαρμοστά προστατευτικά ενδύματα. **Το τζάκετ (Εικ. 1) και η φόρμα προστασίας (Εικ. 2) Efcó παρέχουν τη γιδανική προστασία.** Μη χρησιμοποιείτε ενδύματα, κασκόλ, γραβάτες ή κοσμημάτα που μπορούν να μπερδευτούν στους θάμνους. Μαζέψτε τα μακριά και προστατέψτε τα (π.χ. με ένα φουλάρι, καπέλο, κράνος κλπ.).

Χρησιμοποιείτε νποδήματα ασφαλείας με αντιολισθητικές σόλες και ατσάλινο προστατευτικό δακτύλων (Εικ. 3).

Χρησιμοποιείτε γυαλιά ή μάσκα προστασίας (Εικ. 4-5)!

Χρησιμοποιείτε προστατευτικά ακοής όπως καλύμματα (Εικ. 6) ή ωτοασπίδες. Η χρήση μέσων προστασίας για την ακοή απαιτεί μεγαλύτερη προσοχή και σύννεση γιατί περιορίζει τη δυνατότητα να γίνουν αντιληπτά ηχητικά σήματα κινδύνου (φωνές, συναγερμοί κλπ.).

Χρησιμοποιείτε γάντια (Εικ. 7) που επιτρέπουν τη μέγιστη απορρόφηση των κραδασμών.

Η Efcó διαθέτει πλήρη σειρά εξοπλισμού ασφαλείας.

⚠ Üfleyicini kullanırken gerekli emniyet açısından her zaman için koruyucu giysiler giyiniz. Koruyucu giysilerin kullanımı yaralanma riskini ortadan kaldırmaz, fakat bir kaza halinde yaralanmanın etkisini azaltırlar. Uygun koruyucu giysiler seçimi hakkında bilgi almak için satıcınız ile temasa geçiniz.

Koruyucu giysi size uygun olmalı ve hareketinizi engellememelidir. Uygun koruyucu kıyafet giyiniz. **Ceket (Şekil 1), önlük (Şekil 2), koruyucu Efcó dizlik aksesuarları idealdir.** Hareketli aksamlara takılabilecek nitelikte elbiseler, eşarplar, boyun bağları veya kolyeler kullanmayınız. Saçlarınızı toplayınız ve korumaya alınız (örneğin, bir eşarp, başlık, bir kask vb. ile).

Takviyeli, kaymayan ve burnu çelik takviyeli olan güvenlik ayakkabılarından giyiniz (Şekil 3).

Koruyucu gözlük veya şapka siperi takınız (Şekil 4-5).

Gürültü önleyic aparat takınız; örneğin kep (Şekil 6) veya susturucu aparatlar gibi. İşitme kaybını önleyici koruma aparatlarının kullanımı büyük bir dikkat ve titizlik gerektirir, çünkü akustik tehlike uyarı seslerini (ikaz sesi, alarmlar, v.s.) duyamayabilirsiniz.

Titreşimi maksimum seviyede emen eldivenler (Şekil 7) kullanınız.

Efcó, güvenlik için geniş bir ürün yelpazesi sunmaktadır.



p.n. 001001142



p.n. 001001326R



p.n. 001000939A



p.n. 001000940A

4

5



p.n. 001000835

6



Size S p.n. 001001372
 Size M p.n. 001001373
 Size L p.n. 001001374
 Size XL p.n. 001001375
 Size XXL p.n. 001001376

7

Česky

Русский

Polski

BEZPEČNOSTNÍ OCHRANNÝ ODĚV

ЗАЩИТНАЯ ОДЕЖДА

ODZIEŻ OCHRONNA

⚠ Při práci s fukarem si vždy oblékejte homologovaný bezpečnostní ochranný oděv. Použití ochranného oděvu neodstraní nebezpečí úrazu, ale v případě nehody sníží její důsledky. Při výběru vhodného oděvu si nechte poradit svým prodejcem.

Oděv musí být vhodný k dané práci a přitom pohodlný. Noste ochranný přiléhavý oděv. **Ideálním pracovním oděvem je bunda (obr. 1), a pracovní kalhoty (obr. 2) Efcó.** Nenoste oděvy, šály, kravaty nebo přívěsky, které by se mohly zachytit v křoví. Máte-li dlouhé vlasy, svažte si je a chraňte je např. šátkem, čepicí nebo helmou.

Noste ochranné boty nebo holínky vybavené protiskluzovou podrážkou a ocelovými špičkami (obr. 3).

Při práci používejte vždy ochranné brýle nebo hledí (obr. 4-5).

Noste ochranu proti hluku; např. sluchátka (obr. 6) nebo ušní ucpávky. Používání pomůcek k ochraně sluchu vyžaduje větší pozornost a opatrnost, protože pracovník hůře vnímá zvukové výstražné signály (křik, zvukové výstrahy apod.).

Noste rukavice (obr. 7), které co nejvíce pohlcují vibrace.

Efcó nabízí úplnou řadu bezpečnostního vybavení.

⚠ При работе с воздуходувки всегда надевайте сертифицированную защитную одежду. Применение защитной одежды не устраняет риск получения травмы, но уменьшает возможные последствия несчастного случая. При выборе защитной одежды руководствуйтесь рекомендациями Вашего доверенного дилера.

Одежда должна быть удобной и не мешать при работе. Надевайте прилегающую к телу защитную от порезов одежду. **Защитные куртка (Рис. 1) и комбинезон (Рис. 2) Efcó являются идеальным решением.** Не надевайте платья, шарфы, галстуки или цепочки, которые могут зацепиться за ветки. Соберите в пучок длинные волосы и спрячьте их (например под платок, шапку, каску и т.д.).

Надевайте защитные ботинки или сапоги, имеющие противоскользящие подошвы и стальные наконечники (Рис. 3).

Всегда надевайте защитные очки или козырек (Рис. 4-5).

Используйте приспособления для защиты органов слуха, например, наушники (Рис. 6) или затычки. Применение приспособлений для защиты органов слуха требует особого внимания и осторожности, так как при этом ограничивается способность воспринимать звуковые сигналы об опасности (крики, сигналы предупреждения и т.д.).

Надевайте перчатки (Рис. 7), обеспечивающие максимальное поглощение вибраций.

Efcó предлагает полный комплект защитного снаряжения.

⚠ W czasie pracy z dmuchawy należy zawsze mieć na sobie odzież ochronną posiadającą odpowiednie atesty. Użycie odzieży ochronnej nie eliminuje ryzyka urazu, ale zmniejsza szkody w razie wypadku. W kwestii wyboru odpowiedniej odzieży ochronnej należy zwrócić się o radę do zaufanego sprzedawcy.

Odzież powinna być dopasowana i niekrępująca. Mieć na sobie odzież ściśle przylegającą. **Idealna byłaby kurtka (Rys. 1) oraz spodnie robocze (Rys. 2) Efcó.** Nie nosić ubrań, szalików, krawatów lub biżuterii, które mogłyby zaplątać się w krzaki. Długie włosy należy spiąć i zabezpieczyć (na przykład chustą beretem, kaskiem itd.).

Założyć buty ochronne zaopatrzone w przeciwpoślizgowe oraz stalowe czubki (Rys. 3).

Zakładać okulary lub osłonę ochronną (Rys. 4-5).

Stosować środki ochrony przed hałasem; na przykład słuchawki (Rys. 6) lub zatyczki do uszu. Używanie środków ochrony słuchu wymaga dużej uwagi i ostrożności, ponieważ powoduje to ograniczenie możliwości usłyszenia sygnałów dźwiękowych ostrzegających przed niebezpieczeństwem (krzyk, alarm itp.).

Zakładać rękawice (Rys. 7), które zapewniają maksymalną absorpcję drgań.

Efcó oferuje pełną gamę wyposażenia ochronnego.

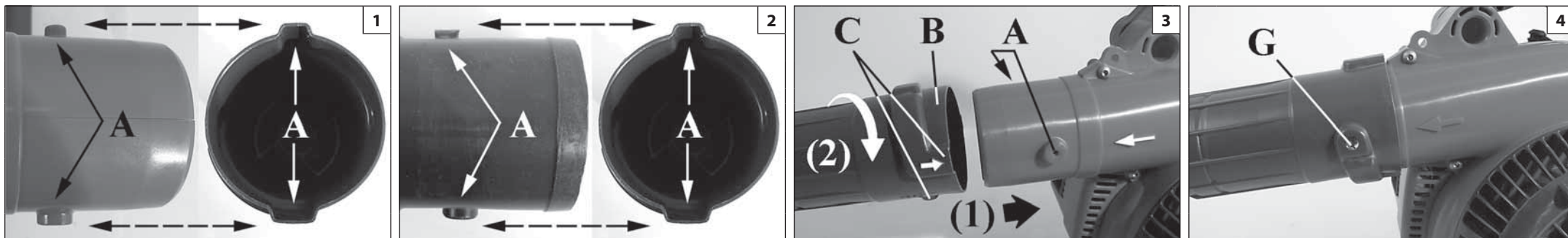

Português

MONTAGEM

A máquina é fornecida para uma utilização enquanto soprador.

O kit, fornecido à parte como opcional (ver capítulo, páginas 106-108), encontra-se disponível para uma utilização enquanto aspirador / triturador.

Montagem dos tubos

⚠ ATENÇÃO – Quando montar os tubos e o bocal, o motor deve estar desligado e o interruptor na posição STOP.

Para facilitar a montagem, os dois pernos (A, Fig.1-2) possuem duas dimensões diferentes quer na cóslea quer nos tubos. Isto obriga a montar os tubos no sentido correcto.

1. Introduza o tubo do soprador (B, Fig. 3), encaixando os dois pernos (A) do bico da espiral nas duas estrias (C) do tubo. Rode no sentido da seta (2). O tubo montado ficará como na Fig. 4. Fixe o tubo com o parafuso (G, Fig.4).
2. Introduza o bico (D, Fig. 5) no tubo (B), encaixando os dois pernos (E) do tubo soprador nas duas estrias (F) do bico. Rode no sentido da seta (2). O bico montado ficará como na Fig. 6.
3. **OPCIONAL** – Para tornar mais direccionável e eficaz o jacto do soprador, é possível montar o tubo com uma secção de saída em bico de pato (Fig.7) no lugar do bocal. O kit cód. 56552002 pode ser adquirido em separado. Para a montagem, siga as instruções do ponto 2. O tubo de sopro em bico de pato montado ficará como mostra a Fig.8.

Ελληνικά

ΕΥΝΑΡΜΟΛΟΓΗΣΗ

Το μηχάνημα διατίθεται έτοιμο για χρήση σε έκδοση φυσστήρα.
Διατίθεται το kit για τη χρήση ως απορροφητήρα / αλεστικής μηχανής, που διατίθεται προαιρετικά (βλέπε κεφάλαιο σελ. 106-108).

Συναρμολόγηση σωλήνων

⚠ ΠΡΟΣΟΧΗ - Κατά την τοποθέτηση των σωλήνων και του στομιού, ο κινητήρας πρέπει να είναι σβηστός και ο διακόπτης στη θέση STOP

Για να διευκολύνεται η τοποθέτηση, οι δύο πείροι (A, Εικ.1-2) έχουν διαφορετικό μέγεθος τόσο στον κοχλία όσο και στους σωλήνες. Με τον τρόπο αυτό οι σωλήνες μπορούν να τοποθετηθούν μόνο με τη σωστή φορά.

1. Συνδέστε το σωλήνα φυσστήρα (B, Εικ.3), προσαρμόζοντας τους δύο πείρους (A) του στομιού του κοχλία, στις δύο εγκοπές (C) του σωλήνα. Γυρίστε προς την κατεύθυνση του βέλους (2). Ο σωλήνας τοποθετημένος έχει τη θέση της Εικ. 4. Στερεώστε το σωλήνα με τη βίδα (G, Εικ.4).
2. Συνδέστε το στόμιο (D, Εικ.5) στο σωλήνα (B), προσαρμόζοντας τους δύο πείρους (E) του σωλήνα φυσστήρα, στις δύο εγκοπές (F) του στομιού. Γυρίστε προς την κατεύθυνση του βέλους (2). Το στόμιο τοποθετημένο έχει τη θέση της Εικ. 6.
3. **ΠΡΟΑΙΡΕΤΙΚΑ** - Για να κατευθύνεται πιο εύκολα και να είναι αποτελεσματικότερη η ροή του φυσστήρα μπορείτε να τοποθετήσετε σωλήνα με ραμφοειδή διατομή του στομιού εξόδου (Εικ.7) στη θέση του κοινού στομιού. Το kit κωδ. 56552002 διατίθεται χωριστά. Για την τοποθέτηση εφαρμόστε τις οδηγίες του σημείου 2. Ο σωλήνας με ραμφοειδή διατομή τοποθετείται όπως στην Εικ.8.

Türkçe

MONTAJ

Makine üfleyici versiyonda daha elverişli çalışacak şekilde temin edilmiştir.

Seçimlik olarak ayrıca sağlanabilen kit ile aspiratör/ doğrayıcı olarak kullanım olanağı elde edilebilir. (Sayfa 106-108' deki bölüme bakınız).

Boruların montajı

⚠ DİKKAT - Borular ve uç takılı durumdayken, motor durdurulmuş ve anahtar da STOP pozisyonuna getirilmiş olmalıdır.

Montajı kolaylaştırmak için, gerek salyangoz parça gerekse borular içindeki miller (A, Şek. 1-2) iki farklı boyuttadır. Bu durum, boruların doğru yönde monte edilmelerini zorunlu kılar.

1. Üfleyici borusunu (B, Şekil 3), sarmal kabuk ağzındaki iki mili (A) borunun iki yivi (C) üzerine gelecek şekilde takın. Ok yönünde (2) çevirin. Monte edilmiş boru Şekil 4'deki gibi olacaktır. Boruyu, vida ile sabitleyiniz (G, Şek. 4).
2. Boru ağzını (D, Şekil 5) boruya (B), üfleyici borusunun iki mili (E), boru ağzının iki yivi (F) üzerine gelecek şekilde takın. Ok yönünde (2) çevirin. Monte edilmiş boru ağzı Şekil 6'deki gibi olacaktır.
3. **OPSIYONEL** - Püskürtme işleminin daha doğru ve etkin bir biçimde yönlendirilmesi için, çıkış kesiti hortum başı biçiminde olan boru yerine çıkış kesiti ördek gagası biçimindeki bir borunun monte edilmesi mümkündür (Şek. 7). Kod no. 56552002 olan kit ayrıca satın alınabilir. Montaj için adım 2'deki talimatları uygulayın. Ördek gagası ağızlı püskürtme borusunun montajı, şekildeki gibi olacaktır (Şek. 8).

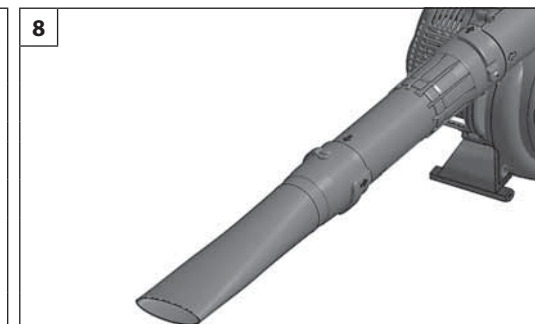
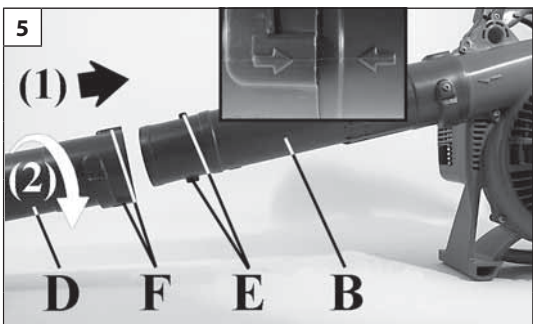

Česky

MONTÁŽ

Přístroj se dodává sestavený k použití jako fukar. Jako doplňkové příslušenství je možné zakoupit soupravu, která umožňuje použití přístroje jako vysavač / drtič (viz str. 107-109).

Montáž trubek

⚠ POZOR - Při montáži trubek a trysky musí být motor vypnutý a vypínač musí být v poloze STOP.

K usnadnění montáže mají oba čepy (A, obr. 1-2) na výstupu šneku dva různé rozměry, stejně jako drážky v připojované trubce. Je tedy nemožné nasadit trubku na tělo šneku nesprávně.

1. Foukací trubku (B, obr. 3) nasuňte tak, aby oba čepy (A) na výstupu šneku zapadly do dvou drážek trubky (C). Otočte ve směru šipky (2). Nasazená trubka je zobrazena na obr. 4. Trubku připevněte šroubem (G, obr. 4).
2. Na trubku (B) nasuňte trysku (D, obr. 5) tak, aby oba čepy (E) foukací trubky zapadly do dvou drážek (F) trysky. Otočte ve směru šipky (2). Nasazená tryska je zobrazena na obr. 6.
3. **VOLITELNĚ** - Chcete-li, aby byl proud vzduchu lépe směrovatelný a účinnější, můžete namontovat trubku s širokou výstupní hubicí typu "kachního zobáku" (obr.7) místo obyčejné trysky. Souprava kód 56552002 je k dostání samostatně. Při montáži dodržujte pokyny z bodu 2. Trubka s širokou hubicí vypadá po montáži jako na obr. 8.

Русский

СБОРКА

Машина поставляется в стандартном исполнении для применения в виде воздуходувки. По желанию покупателя поставляется набор принадлежностей для превращения машины в aspirатор/измельчитель (см. стр. 107-109).

Монтаж труб

⚠ ВНИМАНИЕ – Во время монтажа трубок и сопла двигатель должен быть выключен, а переключатель - установлен в положение STOP.

Для облегчения монтажа оба пальца (A, Рис.1-2) имеют два разных размера, как на улитке, так и на трубках. Это исключает установку трубок в неверном направлении.

1. Наденьте нагнетательную трубу (B, рис. 3) на патрубок улитки так, чтобы два выступа (A) патрубка вошли в соответствующие канавки (C) трубы, а затем закрутите трубу в сторону стрелки (2). На рис. 4 показывается нагнетательная труба в собранном виде. Закрепите трубку с помощью винта (G, Рис.4).
2. Наденьте сопловую насадку (D, рис. 5) на нагнетательную трубу (B) так, чтобы два выступа (E) трубы вошли в соответствующие канавки (F) насадки, а затем закрутите насадку в сторону стрелки (2). На рис. 6 показывается сопловая насадка в собранном виде.
3. **ОПЦИЯ** – Чтобы сделать поток воздуха более направленным и эффективным, вместо сопла можно установить трубку с выходным отверстием в виде утиного клюва (Рис.7). Комплект, имеющий код 56552002, приобретается отдельно. При монтаже придерживайтесь указаний, приведенных в п. 2. Смонтированная трубка с отверстием в форме утиного клюва показана на Рис.8.

Polski

MONTAŻ

Maszyna jest dostarczana w stanie przystosowanym do pracy jako dmuchawa. Dostępny jest zestaw, który pozwala na zmianę zastosowania i pracę jako odkurzacz / rozdrabniacz. Zestaw jest dostarczany jako opcja (patrz rozdział na str. 107-109).

Montaż rur

⚠ UWAGA - Podczas instalowania rur i dyszy silnik musi być wyłączony, a przełącznik musi się znajdować w położeniu STOP.

Dla ułatwienia montażu oba sworznie (A, Rys.1-2) są różnych rozmiarów zarówno w ślimaku, jak i w rurach. Dzięki temu można je zamontować tylko w prawidłowym kierunku.

1. Zamocować rurę dmuchawy (B, Rys. 3) w taki sposób, aby dwie wypustki (A) na końcówce osady wirnika weszły i zablokowały się w dwóch rowkach (C) rury. Obrócić zgodnie z strzałką (2). Prawidłowo zamontowana rura jest pokazana na Rys. 4. Przymocować rurę śrubą (G, Rys.4).
2. Zamocować dyszę (D, Rys. 5) na rurze (B) w taki sposób, aby dwie wypustki (E) rury dmuchawy weszły i zablokowały się w dwóch kanałach (F) dyszy. Obrócić zgodnie z strzałką (2). Prawidłowo zamontowana dysza jest pokazana na Rys. 6.
3. **OPCJA** – W celu ułatwienia kontrolowania kierunku wydmuchiwanego strumienia i zwiększenia wydajności istnieje możliwość zamontowania rury z wylotem w kształcie dzióbka (Rys.7) zamiast dyszy. Zestaw oznaczony kodem 56552002 jest do nabycia oddzielnie. W celu wykonania montażu należy postępować zgodnie z instrukcjami zawartymi w punkcie 2. Zamontowana rura wyglądać będzie tak, jak pokazano na rys.8.

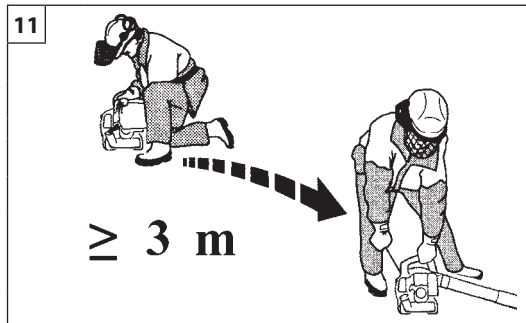

Português

Ελληνικά

Türkçe

PARA DAR PARTIDA

ΕΚΚΙΝΗΣΗ

ÇALIŞTIRMAYA GEÇİŞ

COMBUSTÍVEL

⚠ ATENÇÃO: a gasolina é um combustível extremamente inflamável. Usar de extrema cautela quando se manuseia a gasolina ou uma mistura de combustíveis. Não fume nem aproxime chamas vivas do combustível ou da máquina (Fig. 9).

- Para reduzir o risco de incêndios e de queimaduras, manusear o combustível com cuidado. É altamente inflamável.
- Agitar e colocar o combustível num recipiente aprovado para esse fim (Fig. 10).
- Misturar os combustíveis ao ar livre onde não existam faíscas ou chamas.
- Posicionar no solo, parar o motor e deixar arrefecer antes de efectuar o reabastecimento.
- Desapertar lentamente o bujão do combustível para aliviar a pressão e para evitar a fuga de combustível.
- Apertar convenientemente o bujão do combustível após o reabastecimento. As vibrações podem causar folgas no bujão e a fuga de combustível.
- Limpe o combustível que tenha vertido da unidade. Deslocar a máquina para 3 metros de distância do local de reabastecimento antes de ligar o motor (Fig. 11).
- Nunca tentar, em nenhuma circunstância, queimar o combustível vertido.
- Não fume durante a manipulação do combustível ou durante o funcionamento da máquina.
- Armazenar o combustível num local limpo, seco e bem ventilado
- Não armazenar o combustível em locais com folhas secas, palha, papel, etc.
- Conservar a unidade e o combustível em locais nos quais os vapores do combustível não fiquem em contacto com faíscas ou chamas vivas, caldeiras de água para aquecimento, motores eléctricos ou interruptores, fornos, etc.
- Não retire o bujão do depósito enquanto o motor estiver a funcionar.
- Não utilizar combustível para operações de limpeza.
- Prestar atenção para não entornar combustível no vestuário.

ΚΑΥΣΙΜΟ

⚠ ΠΡΟΣΟΧΗ: η βενζίνη είναι ιδιαίτερα εύφλεκτο καύσιμο. Απαιτείται εξαιρετική προσοχή κατά το χειρισμό της βενζίνης ή μειγμάτων καυσίμου. Μην καπνίζετε και μη χρησιμοποιείτε φωτιά ή φλόγα κοντά στο καύσιμο ή στο μηχάνημα (εικ. 9).

- Για να μειωθεί ο κίνδυνος πυρκαγιάς και πρόκλησης εγκαυμάτων, πρέπει να χειρίζεστε το καύσιμο με προσοχή. Είναι εξαιρετικά εύφλεκτο.
- Ανακινήστε και τοποθετήστε το καύσιμο σε ένα δοχείο εγκεκριμένο για το καύσιμο (εικ. 10).
- Αναμείξτε το καύσιμο σε εξωτερικό χώρο χωρίς σπινθήρες ή φλόγες.
- Τοποθετήστε το μηχάνημα στο έδαφος, σβήστε τον κινητήρα και περιμένετε να κρυώσει πριν προχωρήσετε στον ανεφοδιασμό.
- Ξεβιδώστε αργά την τάπα καυσίμου, ώστε να εκτονωθεί η πίεση και να αποφευχθεί η διαρροή καυσίμου.
- Σφίξτε καλά την τάπα καυσίμου μετά τον ανεφοδιασμό. Η τάπα μπορεί να χαλαρώσει λόγω των δονήσεων, με αποτέλεσμα να χυθεί καύσιμο.
- Σκουπίστε το καύσιμο που έχει χυθεί από το μηχάνημα. Απομακρύνετε το μηχάνημα σε απόσταση 3 μέτρων από το χώρο ανεφοδιασμού πριν βάλετε μπροστά τον κινητήρα (εικ. 11).
- Μην επιχειρήσετε ποτέ να προκαλέσετε την ανάφλεξη καυσίμου που έχει χυθεί σε οποιαδήποτε περίπτωση.
- Μην καπνίζετε κατά το χειρισμό του καυσίμου ή κατά τη διάρκεια της λειτουργίας του μηχανήματος.
- Αποθηκεύετε το καύσιμο σε δροσερό, στεγνό και καλά αεριζόμενο χώρο.
- Μην αποθηκεύετε το καύσιμο σε χώρο με ξερά φύλλα, άχυρα, χαρτιά, κλπ.
- Αποθηκεύετε το μηχάνημα και το καύσιμο σε χώρο όπου οι αναθυμιάσεις του καυσίμου δεν έρχονται σε επαφή με σπινθήρες ή γυμνές φλόγες, λέβητες νερού για θέρμανση, ηλεκτρικούς κινητήρες ή διακόπτες, φούρνους, κλπ.
- Μην αφαιρείτε την τάπα του ρεζερβουάρ όταν ο κινητήρας λειτουργεί.
- Μη χρησιμοποιείτε καύσιμο για εργασίες καθαρισμού.
- Λάβετε τις απαιτούμενες προφυλάξεις, ώστε να μη χυθεί καύσιμο στα ρούχα σας.

YAKIT

⚠ DİKKAT: Benzin oldukça yanıcı bir yakittir. Benzini veya bir yanıcı madde karışımını kullanırken yoğun dikkat gösteriniz. Yakıtın veya makinenin yakınında sigara içmeyiniz veya ateş ya da alevle yaklaşmayınız (Şekil 9).

- Yangın ve yanma riskini azaltmak için, yakıtı dikkatli şekilde kullanınız. Yüksek derecede yanıcıdır.
- Yanıcı maddeyi yakıt için onaylanmış bir kabın içerisine koyunuz ve çalkalayınız (Şekil 10).
- Yanıcı maddeyi kıvılcım veya alevlerden uzak, açık ortamlarda karıştırınız.
- Yere koyunuz, motoru durdurunuz ve yakıt doldurma işlemini gerçekleştirmeden önce soğumasını bekleyiniz.
- Basıncı gidermek ve yakıtın çıkmasını engellemek için yakıt kapağını yavaşça gevşetiniz.
- Yakıt doldurma işleminden sonra yakıt kapağını sıkıca kapatınız. Titreşimler kapağın gevşemesine ve yakıtın çıkmasına neden olabilir.
- Üniteden çıkan yanıcı maddeyi kurutunuz. Motoru çalıştırmadan önce makineyi yakıt doldurma yerinin 3 metre uzağına taşıyınız. (Fig.11).
- Hiçbir durumda, çıkan yanıcı maddeyi yakmaya çalışmayınız.
- Yakıtın karıştırılması veya makinenin çalıştırılması esnasında sigara içmeyiniz.
- Yakıtı serin, kuru ve iyi havalandırılmalı bir yerde muhafaza ediniz.
- Yanıcı maddeyi kuru yaprak, saman, kağıt, vs. bulunan yerlerde muhafaza etmeyiniz.
- Yakıtı ve üniteyi yakıt buharlarının açık alev veya kıvılcımlar, ısıtma amaçlı su kazanları, elektrikli motorlar veya siviçler, fırınlar vs. ile temas etmeyecekleri yerlerde saklayınız.
- Motor çalışmaktayken deponun kapağını çıkarmayınız.
- Yanıcı maddeyi temizlik işlemleri için kullanmayınız.
- Yakıtı giysilerinizin üzerine dökmemeye dikkat ediniz.

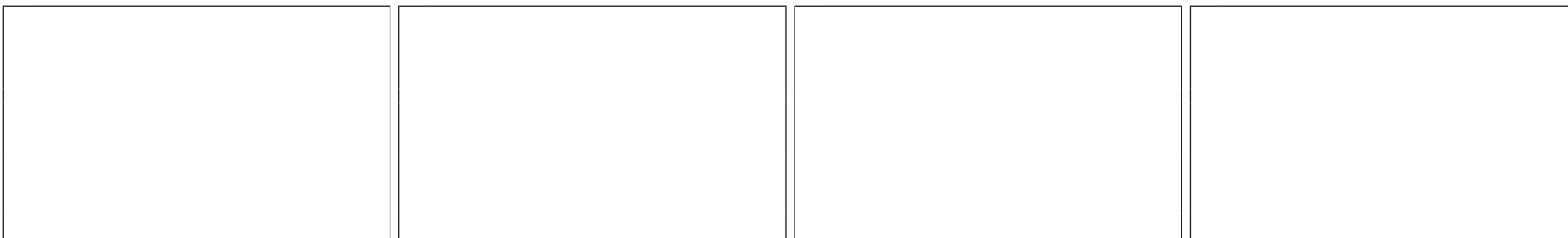

| Česky | Русский | Polski |
|--|--|--|
| SPOUŠTĚNÍ | ВКЛЮЧЕНИЕ | URUCHAMIANIE |
| <p>PALIVO</p> <p>⚠ POZOR: benzín je velice hořlavé palivo. Manipulaci s benzinem nebo se směsí paliva věnujte maximální pozornost. Zákaz kouření a manipulace s otevřeným ohněm v blízkosti paliva nebo stroje (obr. 9).</p> <ul style="list-style-type: none"> • Pro snížení rizika požáru nebo popálenin zacházejte s palivem opatrně. Je vysoce hořlavé. • Palivo míchejte a skladujte pouze v nádobě schválené pro daný typ paliva (obr. 10). • Palivo míchejte venku, kde nehrozí výskyt jisker nebo ohně. • Před doléváním paliva stroj položte na zem, vypněte motor a počkejte až vychladne. • Pomalu povolte palivové víčko, aby mohl uniknout přetlak a aby se vyloučilo vylití paliva. • Po dolití víčko nádrže řádně dotáhněte. Vibrace mohou způsobit povolení víčka a únik paliva. • Případně rozlité palivo pečlivě utřete. Před spuštěním motoru odejděte alespoň 3 metry od místa, kde jste dolévali palivo (obr. 11). • Nikdy se nesnažte spálit palivo rozlité za jakýchkoli okolností. • Během manipulace s palivem a během činnosti stroje nekuřte. • Palivo skladujte na chladném, suchém a dobře větraném místě. • Palivo neskladujte v místech se suchým listím, slámou, papírem atd. • Motorovou jednotku a palivo skladujte v místech, kde výpary paliva neprijdou do styku s jiskrami, otevřeným plamenem, ohříváči vody, kotly topení, elektrickými motory, spínači, sporáky, troubami atd. • Nikdy neodstraňujte palivové víčko, když je motor v chodu. • Palivo nepoužívejte na čištění. • Dávejte pozor, aby se palivo nedostalo na součásti oblečení. | <p>ТОПЛИВО</p> <p>⚠ ВНИМАНИЕ! Бензин является чрезвычайно огнеопасным видом топлива. При обращении с бензином или топливной смесью будьте максимально осторожны. Не курите и не подносите источники открытого пламени к топливу или машине (Рис. 9).</p> <ul style="list-style-type: none"> • Для снижения опасности возгорания и получения ожогов будьте осторожны при обращении с топливом. Оно является чрезвычайно огнеопасным. • Размешивайте и храните топливо в специальной канистре (Рис.10). • Смешивайте топливо на открытом воздухе – на участке, на котором отсутствуют искры или пламя. • Перед заправкой опустите машину на землю и заглушите двигатель. • Медленно открутите крышку заливочной горловины для снятия давления и во избежание утечек топлива. • После заправки плотно закрутите крышку. Вибрации могут привести к ослаблению крышки и к утечке топлива. • Вытрите пролившееся топливо. Перед тем как приступить к запуску двигателя, отнесите машину на расстояние не менее 3 м от места заправки (Рис.11). • Ни при каких обстоятельствах не пытайтесь поджигать пролившееся топливо. • Не курите при обращении с топливом и во время работы машины. • Храните топливо в сухом, прохладном и хорошо вентилируемом месте. • Не храните топливо рядом с сухими листьями, соломой, бумагой и т.д. • Держите машину и топливо в таких местах, в которых исключена возможность контакта топливных паров с искрами или открытым пламенем, бойлерами, электромоторами, выключателями, печами и т.д. • Не снимайте крышку заправочной горловины при работающем двигателе. • Не используйте топливо для чистки. • Будьте осторожны и не допускайте попадания топлива на свою одежду. | <p>PALIWO</p> <p>⚠ UWAGA: benzyna jest paliwem skrajnie łatwopalnym. Korzystając z benzyny lub mieszanki paliw, należy się z nimi obchodzić z jak największą ostrożnością. Nie palić ani nie używać ognia lub płomieni w pobliżu paliwa lub urządzenia (rys. 9).</p> <ul style="list-style-type: none"> • Celem zmniejszenia ryzyka pożaru i oparzeń, należy obchodzić się z paliwem bardzo ostrożnie. Jest wysoce łatwopalne. • Potrząsnąć i umieścić paliwo w pojemniku odpowiednim do przechowywania paliwa (Rys. 10). • Mieszać paliwo na otwartym powietrzu, w miejscu wolnym od obecności iskier i płomieni. • Złożyć na ziemi, zatrzymać silnik i odczekać aż ostygnie przed rozpoczęciem uzupełniania paliwa. • Powoli odkręcać korek wlewu paliwa, aby zwolnić ciśnienie i uniknąć wylania się paliwa. • Drgania mogą spowodować poluzowanie się korka i wyciek paliwa. • Wytrzeć paliwo, które wyciekło ze zbiornika. Odsunąć maszynę na odległość 3 metrów od miejsca uzupełnienia paliwa przed uruchomieniem silnika (Rys. 11). • Pod żadnym pozorem nie próbować nigdy spalić wyciekniętego paliwa. • Nie palić podczas obchodzenia się z paliwem lub podczas pracy z urządzeniem. • Przechowywać benzynę w suchym, chłodnym i dobrze wentylowanym miejscu. • Nie przechowywać benzyny w miejscach, w których znajdują się suche liście, słoma, papier, itp. • Przechowywać urządzenie oraz paliwo w miejscach, w których opary paliwa nie mają możliwości wejścia w kontakt z iskrami lub otwartym ogniem, warników wody grzewczej, silników elektrycznych lub wyłączników elektrycznych, pieców, itp. • Nie zdejmować korka ze zbiornika, gdy silnik jest włączony. • Nie używać paliwa do prac czyszczenia, • Uważać na to, by nie poplaścić paliwem własnej odzieży. |



13

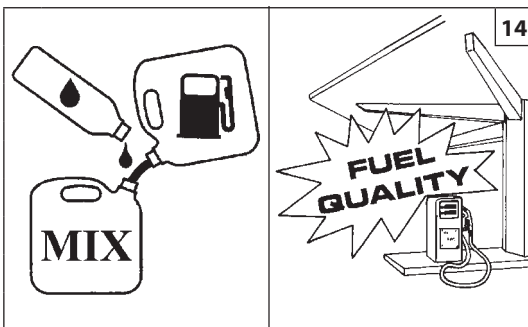

14

| GASOLINA - BENZIN BENZIN - BENZIN БЕНЗИН - BENZYN | OLEO - ΛΑΔΙ - YAĞ OLEJ - MАСΛO - OLEJU | | | |
|---|---|--------------------|-----------|--------------------|
| | 2% - 50:1 | | 4% - 25:1 | |
| ℓ | ℓ | (cm ³) | ℓ | (cm ³) |
| 1 | 0,02 | (20) | 0,04 | (40) |
| 5 | 0,10 | (100) | 0,20 | (200) |
| 10 | 0,20 | (200) | 0,40 | (400) |
| 15 | 0,30 | (300) | 0,60 | (600) |
| 20 | 0,40 | (400) | 0,80 | (800) |
| 25 | 0,50 | (500) | 1,00 | (1000) |

15

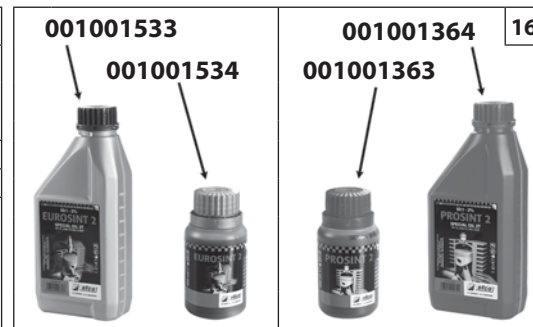

16

Português
PARA DAR PARTIDA

Ελληνικά
ΕΚΚΙΝΗΣΗ

Türkçe
ÇALIŞTIRMAYA GEÇİŞ

COMBUSTÍVEL
Este produto é accionado por um motor a 2 tempos e requer a pré-mistura de gasolina e de óleo para motores a 2 tempos. Pré-misturar a gasolina sem chumbo e o óleo para motores a dois tempos num recipiente limpo aprovado para a gasolina (Fig. 13).
COMBUSTÍVEL ACONSELHADO: ESTE MOTOR ESTÁ CERTIFICADO PARA FUNCIONAR COM GASOLINA SEM CHUMBO DE 89 OCTANAS ((R + M) / 2) PARA UTILIZAÇÃO AUTOMOBILÍSTICA OU COM UM NÚMERO MAIOR DE OCTANAS (Fig. 14).
Misturar o óleo para motores de dois tempos com a gasolina, de acordo com as instruções na embalagem.
Recomendamos a utilização de óleo para motores de 2 tempos Efcó a **2% (1:50)** formulado especificamente para todos os motores a dois tempos arrefecidos a ar Efcó.
As proporções correctas de óleo/combustível indicadas no catálogo (Fig. 15) são adequadas quando se utiliza óleo para motores Efcó **PROSINT 2** e **EUROSINT 2** (Fig. 16) ou um óleo de motor equivalente de alta qualidade (**especificações JASO FD ou ISO L-EGD**). Quando as especificações do óleo NÃO são equivalentes ou não são conhecidas, usar uma relação de mistura óleo/combustível de **4% (1:25)**.

⚠ ATENÇÃO: NÃO UTILIZAR ÓLEO PARA VEÍCULOS AUTOMÓVEIS OU ÓLEO PARA MOTORES FORA DE BORDA a 2 TEMPOS.

⚠ ATENÇÃO: nunca utilizar um combustível com uma percentagem de álcool superior a 10%; são aceitáveis gasóleos com uma percentagem de álcool até 10% ou combustível E10.

⚠ CUIDADO:
- Adquirir apenas a quantidade de combustível necessário com base nos seus consumos; não adquirir mais do que será utilizado num ou dois meses;
- Conservar a gasolina num recipiente fechado hermeticamente, em local seco e fresco.

NOTA: o óleo para motores de dois tempos contém estabilizador para combustível e permanece fresco durante 30 dias. NÃO misturar quantidades maiores do que as utilizáveis num período de 30 dias. Aconselha-se óleo para motores de 2 tempos contendo estabilizador para combustível (**Emak ADDITIX 2000 - cód. art. 001000972 - Fig. 17**).

REABASTECIMENTO (Fig.19)
Agitar o recipiente da mistura antes de proceder ao reabastecimento (Fig. 18).

ΚΑΥΣΙΜΟ
Το προϊόν αυτό διαθέτει δίχρονο κινητήρα και χρησιμοποιεί μείγμα βενζίνης και λαδιού για δίχρονους κινητήρες. Αναμειείτε αμόλυβδη βενζίνη και λάδι για δίχρονους κινητήρες σε ένα καθαρό δοχείο, κατάλληλο για χρήση με βενζίνη (εικ. 13).
ΣΥΝΙΣΤΩΜΕΝΟ ΚΑΥΣΙΜΟ: Ο ΚΙΝΗΤΗΡΑΣ ΑΥΤΟΣ ΕΧΕΙ ΠΙΣΤΟΠΟΙΗΘΕΙ ΓΙΑ ΛΕΙΤΟΥΡΓΙΑ ΜΕ ΑΜΟΛΥΒΔΗ ΒΕΝΖΙΝΗ ΑΥΤΟΚΙΝΗΤΩΝ 89 ΟΚΤΑΝΙΩΝ ((R + M) / 2) ΚΑΙ ΑΝΩ (εικ. 14).
Αναμειείτε το λάδι για δίχρονους κινητήρες με τη βενζίνη ακολουθώντας τις οδηγίες που αναγράφονται στη συσκευασία.
Συνιστάται η χρήση του λαδιού για δίχρονους κινητήρες Efcó **2% (1:50)**, που παρασκευάζεται αποκλειστικά για όλους τους δίχρονους αερόψυκτους κινητήρες Efcó.
Η σωστή αναλογία λαδιού/καυσίμου που αναφέρεται στον πίνακα (εικ. 15) αφορά τη χρήση λαδιού για κινητήρες Efcó **PROSINT 2** και **EUROSINT 2** (εικ. 16) ή λαδιού για κινητήρες αντίστοιχης υψηλής ποιότητας (**προδιαγραφές JASO FD ή ISO L-EGD**). Εάν οι προδιαγραφές του λαδιού **ΔΕΝ** είναι αντίστοιχες με τις συνιστώμενες ή εάν δεν είναι γνωστές, η αναλογία λαδιού/καυσίμου πρέπει να είναι **4% (1:25)**.

⚠ ΠΡΟΣΟΧΗ: ΜΗ ΧΡΗΣΙΜΟΠΟΙΕΙΤΕ ΛΑΔΙ ΓΙΑ ΟΧΗΜΑΤΑ Ή ΛΑΔΙ ΓΙΑ ΔΙΧΡΟΝΟΥΣ ΕΞΩΛΕΜΒΙΟΥΣ ΚΙΝΗΤΗΡΕΣ.

⚠ ΠΡΟΣΟΧΗ: Μη χρησιμοποιείτε ποτέ καύσιμο με ποσοστό αλκοόλης άνω του 10%. Μπορεί να χρησιμοποιηθεί βενζόλη με ποσοστό αλκοόλης έως 10% ή καύσιμο E10.

⚠ ΠΡΟΣΟΧΗ:
- Αγοράζετε μόνο τις ποσότητες καυσίμου που απαιτούνται ανάλογα με την κατανάλωση. Μην αγοράζετε μεγαλύτερες ποσότητες από εκείνες που θα χρησιμοποιήσετε σε ένα ή δύο μήνες.
- Αποθηκεύετε τη βενζίνη σε ερμητικά κλειστό δοχείο και σε στεγνό και δροσερό χώρο.

ΣΗΜΕΙΩΣΗ: Το λάδι για δίχρονους κινητήρες περιλαμβάνει σταθεροποιητή καυσίμου και παραμένει φρέσκο για 30 ημέρες. ΜΗΝ αναμειγνύετε μεγαλύτερες ποσότητες από εκείνες που μπορούν να χρησιμοποιηθούν σε διάστημα 30 ημερών. Συνιστάται η χρήση λαδιού για δίχρονους κινητήρες που περιέχει σταθεροποιητή καυσίμου (**Emak ADDITIX 2000 - κωδ. προϊόντος 001000972 - εικ. 17**).

ΑΝΕΦΟΔΙΑΣΜΟΣ (εικ. 19)
Ανακινήστε το δοχείο μείγματος πριν από τον ανεφοδιασμό (εικ. 18).

ΥΑΚΙΤ
Bu ürün 2 devirli bir motor ile çalıştırılır ve 2 devirli motorlar için benzin ve yağ önkarışımı gerektirir. Benzin ve iki devirli motorlar için olan kurşunsuz yağı benzin için uygun olan temiz bir kaptaki karıştırınız (Şekil 13).
ÖNERİLEN YAĞIT: BU MOTOR OTOMOBİLDE KULLANIM İÇİN 89 OKTANLIK ((R + M) / 2) YA DA YÜKSEK OKTAN NUMARALI KURŞUNSUZ BENZİN İLE ÇALIŞTIRILMAK İÇİN ONAYLIDIR (Şekil 14).
2 devirli motorlar için olan yağ ve benzini ambalajın üzerindeki talimatlara uygun şekilde karıştırınız.
Efcó havada soğutulan tüm 2 devirli motorlar için özel olarak formüle edilmiş olan **%2'lik (1:50)** Efcó yağını kullanmanızı önermekteyiz.
Tabloda verilen yağ/yakıt karışımının doğru oranları (Şekil 15) eğer Efcó **PROSINT 2** ve **EUROSINT 2** (Şekil 16) veya yüksek kaliteli eşdeğerde bir motor yağı (**JASO FD özellikleri veya ISO L-EGD**) kullanılıyor ise uygundur. Yağ özellikleri eşdeğer **DEĞİL** ise veya bilinmiyorsa, yağ/yakıt karışımı için **%4 (1:25)** oranını kullanınız.

⚠ UYARI: MOTORLU ARAÇLAR VEYA 2 DEVİRLİ TAKMA MOTORLAR İÇİN OLAN YAĞLARI KULLANMAYINIZ.

⚠ UYARI: Kesinlikle alkol yüzdesi %10 üzerinde olan bir yakıt kullanmayınız; Alkol yüzdesi %10'a kadar olan gasohol veya E10 yakıt kabul edilebilir.

⚠ UYARI:
- Tüketime bağlı olarak sadece gereken miktarda yakıt alınız; bir veya iki aylık bir dönemde kullanacaksanız gereğinden fazla almayınız;
- Benzini hava geçirmez şekilde kapatılmış bir kaptaki, serin ve kuru bir yerde muhafaza ediniz.

NOT: İki devirli motorlar için olan yağ yakıt stabilizatörü içerir ve 30 gün süreyle taze kalır. 30 günlük bir dönemde kullanılabilenden daha fazla miktarlarda KARIŞTIRMAYINIZ. Yakıt stabilizatörü içeren, 2 devirli motorlar için olan motor yağının kullanılması önerilmektedir (**Emak ADDITIX 2000 - ürün kodu 001000972 - Şekil 17**).

YAĞIT DOLDURMA (Şekil 19)
Karışımı yakıt doldurmadan önce iyice karıştırınız (Şekil 18).

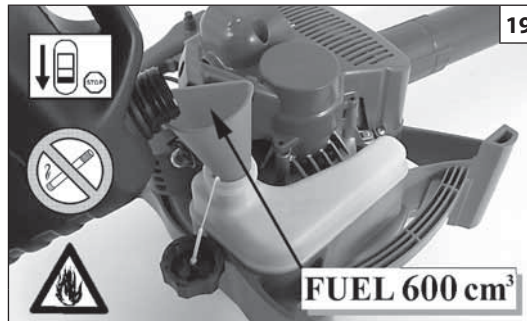

| Česky | Русский | Polski |
|--|--|--|
| <p align="center">SPOUŠTĚNÍ</p> | <p align="center">ВКЛЮЧЕНИЕ</p> | <p align="center">URUCHAMIANIE</p> |
| <p>PALIVO Tento přístroj má pohon dvoutaktním motorem a vyžaduje tedy směs benzínu a oleje pro dvoutaktní motory. Směs bezolovnatého benzínu a oleje pro dvoutaktní motory si připravte předem v čisté nádobě schválené pro benzín (obr. 13). DOPORUČENÉ PALIVO: TENTO MOTOR JE SCHVÁLEN PRO ČINNOST S BEZOLOVNATÝM AUTOMOBILOVÝM BENZÍNEM S OKTANOVÝM ČÍSLEM 89 ((R + M) / 2) NEBO VYŠŠÍM (OBR. 14). Olej pro dvoutaktní motory smíchejte s benzínem podle pokynů na obalu. Doporučujeme používat olej pro dvoutaktní motory Efco v množství 2 % (1:50), který byl vyvinut speciálně pro dvoutaktní motory Efco chlazené vzduchem. Správný míchací poměr olej/palivo, uvedený v prospektu (obr. 15), je vhodný jak pro používání motorového oleje Efco PROSINT 2 a EUROSINT 2 (obr. 16), tak pro ekvivalentní motorové oleje vysoké jakosti (specifikace JASO FD nebo ISO L-EGD). Když specifikace oleje NEJSOU ekvivalentní nebo nejsou známe, použijte míchací poměr olej/palivo 4% (1:25).</p> <p>⚠ UPOZORNĚNÍ: NEPOUŽÍVEJTE OLEJ PRO AUTA ANI OLEJ PRO DVOUTAKTNÍ MOTORY PRO ČLUNY.</p> <p>⚠ UPOZORNĚNÍ: nikdy nepoužívejte paliva s procentem alkoholu vyšším než 10%; přípustné jsou gasoholy s procentem alkoholu do 10 % nebo palivo E10.</p> <p>⚠ UPOZORNĚNÍ:</p> <ul style="list-style-type: none"> - Kupujte pouze potřebné množství paliva podle vlastní spotřeby; nekupujte více, než se spotřebuje za jeden nebo dva měsíce; - Benzín uchovávejte v hermeticky uzavřené nádobě, na chladném a suchém místě. <p>POZNÁMKA: olej pro dvoutaktní motory obsahuje stabilizátor paliva a zůstává stabilní po dobu 30 dnů. NEPŘIPRAVUJTE více směsi benzínu, než se spotřebuje během 30 dnů. Doporučujeme olej pro dvoutaktní motory obsahující stabilizátor paliva (Emak ADDITIX 2000 - obj. č. 001000972 - obr. 17).</p> <p>DOLÉVÁNÍ PALIVA (obr. 19) Kanystrům se směsí před dolitím zatřepejte (obr. 18).</p> | <p>ТОПЛИВО Данная машина приводится в действие 2-тактным двигателем и подлежит заправке предварительно приготовленной бензино-масляной смесью для 2-тактных двигателей. Предварительно смешайте неэтилированный бензин с маслом для двухтактных двигателей в чистой емкости, пригодной для хранения бензина (Рис. 13). РЕКОМЕНДУЕМОЕ ТОПЛИВО: ДАННЫЙ ДВИГАТЕЛЬ СЕРТИФИЦИРОВАН ДЛЯ РАБОТЫ С НЕЭТИЛИРОВАННЫМ БЕНЗИНОМ ДЛЯ АВТОТРАНСПОРТНЫХ СРЕДСТВ С ОКТАНОВЫМ ЧИСЛОМ 89 ((R + M) / 2) ИЛИ БОЛЬШИМ (Рис. 14). Смешивайте бензин с маслом для двухтактных двигателей в соответствии с указаниями, приведенными на таре. Мы рекомендуем использовать масло для 2-тактных двигателей Efco в концентрации 2% (1:50), специально разработанное для всех двухтактных двигателей с воздушным охлаждением Efco. Соотношения масла/бензина, приведенные в следующей таблице (Рис. 15), являются верными при использовании масла Efco PROSINT 2 или EUROSINT 2 (Рис. 16) или эквивалентного ему высококачественного масла (удовлетворяющего стандарту JASO FD или ISO L-EGD). Когда характеристики масла НЕ являются эквивалентными указанным или неизвестны, смешивайте масло/бензин в соотношении 4% (1:25).</p> <p>⚠ ВНИМАНИЕ! НЕ ИСПОЛЬЗУЙТЕ МАСЛО ДЛЯ АВТОМОБИЛЕЙ ИЛИ МАСЛО ДЛЯ ЗАБОРТНЫХ ДВУХТАКТНЫХ ДВИГАТЕЛЕЙ</p> <p>⚠ ВНИМАНИЕ! Никогда не используйте топливо, содержащее свыше 10% спирта; допускается использование газохолa с содержанием спирта до 10% или топлива E10.</p> <p>⚠ ВНИМАНИЕ!</p> <ul style="list-style-type: none"> - Приобретайте топливо исключительно в количествах, соответствующих вашему объему потребления; не приобретайте больше топлива, чем вы расходуете в течение одного-двух месяцев; - Храните бензин в герметичной емкости в сухом и прохладном месте. <p>Примечания: масло для двухтактных двигателей содержит стабилизатор топлива и остается свежим в течение 30 дней. Не готовьте смесь в количествах, превышающих объем, который может быть использован в течение 30 дней. Рекомендуется использовать масло для 2-тактных двигателей, содержащее стабилизатор топлива (Emak ADDITIX 2000 - код арт. 001000972 - Рис. 17).</p> <p>ЗАПРАВКА ТОПЛИВНОЙ СМЕСЬЮ (Рис. 19) Перед заправкой взболтайте канистру со смесью (Рис. 18).</p> | <p>PALIWO Niniejsze urządzenie jest napędzane silnikiem dwusuwowym i wymaga wstępnego sporządzenia mieszanki benzyny z olejem do silników dwusuwowych. Zmieszać benzynę bezołowiową i olej do silników dwusuwowych w czystym pojemniku, odpowiednim do przechowywania benzyny (Rys. 13). ZALECANE PALIWO: TEN SILNIK JEST PRZYSTOSOWANY DO PRACY NA BENZYNIE BEZOŁOWIOWEJ, PRZEZNACZONEJ DO UŻYTKU W POJAZDACH SAMOCHODOWYCH, O LICZBIE OKTANOWEJ 89 ((R + M) / 2) LUB WYŻSZEJ (Rys. 14). Zmieszać olej do silników dwusuwowych z benzyną zgodnie z instrukcjami podanymi na opakowaniu. Zalecamy korzystanie z oleju do silników dwusuwowych Efco 2% (1:50) opracowanego specjalnie dla silników dwusuwowych chłodzonych powietrzem Efco. Prawidłowe proporcje oleju/benzyny podane w prospekcie (Rys. 15) są odpowiednie, jeśli korzysta się z oleju do silników Efco PROSINT 2 i EUROSINT 2 (Rys. 16) lub równorzędного oleju silnikowego wysokiej jakości (zgodnego z normą JASO FD lub ISO L-EGD). Jeżeli specyfikacja oleju NIE jest równorzędna lub jest nieznana, należy zmieszać olej z benzyną w proporcji 4% (1:25).</p> <p>⚠ OSTROŻNIE: NIE KORZYSTAĆ Z OLEJU DO POJAZDÓW SAMOCHODOWYCH LUB OLEJÓW DO DWUSUWOWYCH SILNIKÓW ZABURTOWYCH.</p> <p>⚠ OSTROŻNIE: nie stosować nigdy benzyny zawierającej więcej niż 10% alkoholu; dozwolone jest stosowanie gazoholu o zawartości alkoholu nieprzekraczającej 10% lub paliwa E10.</p> <p>⚠ OSTROŻNIE:</p> <ul style="list-style-type: none"> - Dostosować ilość kupowanej benzyny do jej rzeczywistego zużycia; nie kupować więcej paliwa, niż jest się w stanie wykorzystać w ciągu jednego lub dwóch miesięcy; - Przechowywać benzynę w hermetycznie zamkniętym pojemniku w suchym i chłodnym miejscu. <p>UWAGA: olej do silników dwusuwowych zawiera stabilizator do paliwa; jego okres przechowywania wynosi 30 dni. NIE należy przygotowywać większej ilości mieszanki, niż można zużyć w ciągu 30 dni. Zaleca się stosowanie oleju do silników dwusuwowych zawierającego stabilizator do paliwa (Emak ADDITIX 2000 - kod art. 001000972 - Rys. 17).</p> <p>UZUPEŁNIANIE PALIWA (Rys. 19) Potrząsać zbiornikiem z mieszanką przed rozpoczęciem uzupełniania paliwa (Rys. 18).</p> |

21

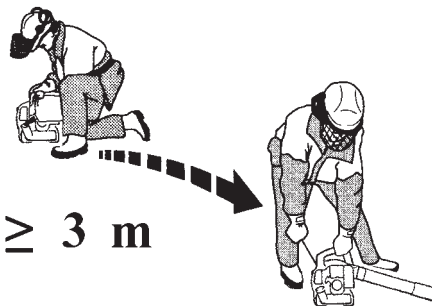
 $\geq 3 \text{ m}$

22



Português

PARA DAR PARTIDA

⚠ ATENÇÃO: observar as instruções de segurança para o manuseamento do combustível. Desligar sempre o motor antes de realizar o reabastecimento. Nunca adicionar combustível a uma máquina com o motor a funcionar ou quente. Afastar-se pelo menos 3 m da posição em que foi realizado o reabastecimento antes de ligar o motor (fig. 21). **NÃO FUMAR!**

1. Limpar a superfície em redor do bujão do combustível para evitar contaminações.
2. Desapertar lentamente o bujão do combustível.
3. Deitar a mistura do combustível no depósito com cuidado. Evitar derrames.
4. Antes de voltar a colocar o bujão do combustível, limpar e verificar a junta.
5. Volte a colocar imediatamente o bujão do combustível apertando-o manualmente. Remover eventuais derrames de combustível.

⚠ ATENÇÃO: verificar se existem perdas de combustível e, se existirem, eliminá-las antes da utilização. Se necessário, contactar o serviço de assistência do seu revendedor.

Motor encharcado

- Coloque o interruptor on/off na posição **STOP**.
- Engate uma ferramenta adequada na carcaça da vela de ignição (1, Fig. 22).
- Force a carcaça da vela de ignição para levantar.
- Desaperte e seque a vela de ignição.
- Abra completamente o acelerador.
- Puxe o cordão de arranque várias vezes para esvaziar a câmara de combustão.
- Volte a montar a vela de ignição e ligue a carcaça da vela de ignição, pressione **firmemente** para baixo – volte a montar as outras peças.
- Coloque o interruptor on/off na posição I, a posição de arranque.
- Coloque a alavanca de arranque na posição OPEN – mesmo com o motor frio.
- De seguida, ligue o motor.

Ελληνικά

ΕΚΚΙΝΗΣΗ

⚠ ΠΡΟΣΟΧΗ: Τηρείτε τις οδηγίες ασφαλείας για το χειρισμό του καυσίμου. Σβήνετε πάντα τον κινητήρα πριν από τον ανεφοδιασμό. Μην προσθέτετε ποτέ καύσιμο στο μηχάνημα όταν ο κινητήρας λειτουργεί ή είναι ζεστός. Πριν βάλετε μπροστά τον κινητήρα, απομακρυνθείτε τουλάχιστον 3 m από το σημείο όπου πραγματοποιήθηκε ο ανεφοδιασμός (εικ. 21). **ΜΗΝ ΚΑΠΝΙΖΕΤΕ!**

1. Καθαρίστε την επιφάνεια γύρω από την τάπα καυσίμου, για να αποφευχθεί τυχόν ρύπανση.
2. Χαλαρώστε αργά την τάπα καυσίμου.
3. Προσθέστε προσεκτικά το μείγμα καυσίμου στο ρεζερβουάρ. Μη χύνετε το καύσιμο.
4. Πριν τοποθετήσετε ξανά την τάπα καυσίμου, καθαρίστε και ελέγξτε το λάστιχο.
5. Τοποθετήστε αμέσως την τάπα καυσίμου σφίγγοντάς τη με το χέρι. Καθαρίστε τυχόν καύσιμο που έχει χυθεί.

⚠ ΠΡΟΣΟΧΗ: Ελέγξτε εάν έχει χυθεί καύσιμο και καθαρίστε τυχόν διαρροές πριν από τη χρήση. Εάν απαιτείται, επικοινωνήστε με το τμήμα τεχνικής υποστήριξης του προμηθευτή σας.

Ο κινητήρας είναι μπουκωμένος.

- Θέστε το διακόπτη on/off στη θέση **STOP**.
- Χρησιμοποιήστε ένα κατάλληλο εργαλείο στην πίπα του μπουζί (1, Εικ. 22).
- Αφαιρέστε την πίπα του μπουζί.
- Ξεβιδώστε και στεγνώστε το μπουζί.
- Ανοίξτε τέρμα το γκάζι.
- Τραβήξτε το σκοινί εκκίνησης αρκετές φορές για να καθαρίσει ο θάλαμος καύσης.
- Επανατοποθετήστε το μπουζί και συνδέστε την πίπα, πιέστε τη κάτω **γερά** – επανασυναρμολογήστε τα άλλα εξαρτήματα.
- Θέστε το διακόπτη on/off στη θέση I, εκκίνησης.
- Θέστε το μοχλό τσοκ κινητήρα στην ΑΝΟΙΚΤΗ (OPEN) θέση – ακόμη και εάν ο κινητήρας είναι κρύος.
- Τώρα εκκινήστε τον κινητήρα.

Türkçe

ÇALIŞTIRMAYA GEÇİŞ

⚠ DİKKAT: yakıt karıştırma ile ilgili talimatlara uyunuz. Yakıt doldurmadan önce motoru daima kapatınız. Motoru çalışır veya sıcak haldeki arabaya asla yakıt koymayınız. Yakıt doldurma işleminden sonra motoru çalıştırmadan önce bulunduğunuz konumdan en az 3 m uzaklaşınız (şekil 21). **SİGARA İÇMEYİNİZ!**

1. Kirlenmesini önlemek için yakıt kapağının etrafını temizleyiniz.
2. Yakıt kapağını yavaşça gevşetiniz.
3. Yakıt karışımını dikkatli bir şekilde tanka doldurunuz. Etrafa dökülmesini önleyiniz.
4. Yakıt kapağını yerine yerleştirmeden önce, contayı temizleyiniz ve kontrol ediniz.
5. Yakıt kapağını derhal yerine yerleştirerek elinizle sıkılayınız. Dökülen yakıtı temizleyiniz.

⚠ DİKKAT: Yakıt kaçağı olup olmadığını kontrol ediniz, varsa kullanmadan önce temizleyiniz. Gerekliği takdirde, teknik servise veya satıcınıza danışınız.

Yakıt taşımış motor

- On/off (açma/kapama) sivicini **STOP (DURDURMA)** durumuna getiriniz.
- Buji botuna uygun bir alet geçiriniz (1, Şekil 22).
- Buji botunu kaldırınız.
- Bujiyi açınız ve kurutunuz.
- Gazı tam açınız.
- Yanma odasını temizlemek için çalıştırma ipini bir kaç kez çekiniz.
- Bujiyi tekrar yerleştiriniz ve buji botunu **yavaşça** bastırarak takınız – diğer parçaları tekrar monte ediniz.
- On/off sivicini I, çalıştırma pozisyonuna getiriniz.
- Takoz kolunu OPEN pozisyonuna getiriniz – motor soğuk olsa bile.

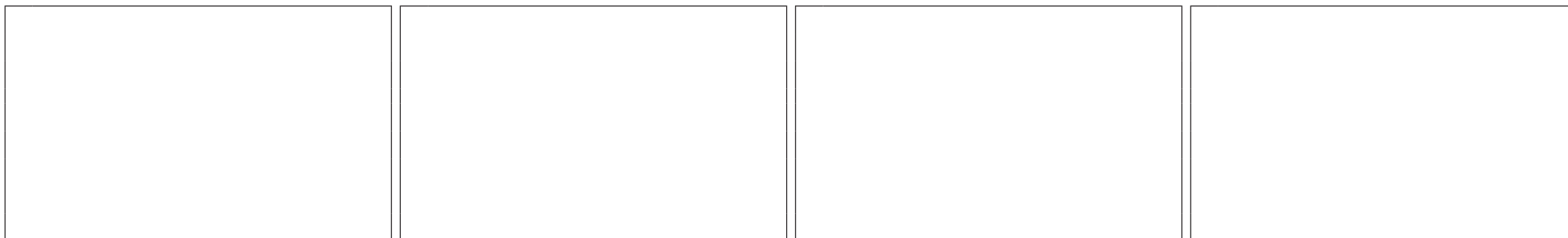

| Česky | Русский | Polski |
|--|--|---|
| <p align="center">SPOUŠTĚNÍ</p> | <p align="center">ВКЛЮЧЕНИЕ</p> | <p align="center">URUCHAMIANIE</p> |
| <p>⚠ POZOR: dodržujte bezpečnostní předpisy pro manipulaci s palivem. Před dolitím benzínu vždy nejdříve vypněte motor. Nelijte nikdy palivo do stroje s motorem v činnosti nebo zahřátým motorem. Před nastartováním motoru odejděte alespoň 3 m od místa, kde se dolévalo palivo (obr. 21). NEKURŤE!</p> <ol style="list-style-type: none"> 1. Povrch kolem palivového víčka očistěte, aby nedošlo k znečištění. 2. Palivové víčko pomalu povolte. 3. Směs paliva opatrně nalijte do nádrže. Dejte pozor, abyste ji nerozlili. 4. Před vložením a zašroubováním víčka zkontrolujte a očistěte jeho těsnění. 5. Palivové víčko ihned vložte do nalévacího hrdla a dotáhněte rukou. Případné rozlité palivo odstraňte. <p>⚠ POZOR: zkontrolujte, jestli nedochází k úniku paliva, případné netěsnosti opravte před používáním stroje. Pokud je to nutné, spojte se servisním střediskem prodejce.</p> <p>Motor je zahlcený</p> <ul style="list-style-type: none"> - Nastavte vypínač Zap/Vyp na STOP. - Vsuňte vhodný nástroj pod koncovku zapalovací svíčky (1, obr. 22). - Pákou koncovku zapalovací svíčky odstraňte. - Vyšroubujte a vysušte zapalovací svíčku. - Zcela stiskněte páčku plynu. - Několikrát zatáhněte za lanko, aby se spalovací komora vyčistila. - Zapalovací svíčku vložte zpět a připojte koncovku zapalovací svíčky, pevně ji stlačte - znovu sestavte další díly. - Přesuňte vypínač Zap/Vyp do polohy I, startování. - Páčku sytiče nastavte do polohy OTEVŘENO (OPEN), i když je motor studený. - Nyní nastartujte motor. | <p>⚠ ВНИМАНИЕ! При обращении с топливом соблюдайте установленные правила техники безопасности. Перед заправкой выключайте двигатель. Никогда не выполняйте заправку бака машины при еще горячем или работающем двигателе. Перед тем как запускать двигатель, отойдите не менее, чем на 3 м от места выполнения заправки (Рис.21). НЕ КУРИТЕ!</p> <ol style="list-style-type: none"> 1. Во избежание засорений прочистите поверхность вокруг заливочной горловины. 2. Медленно отвинтите крышку заливочной горловины. 3. Осторожно залейте в бак бензино-масляную смесь. Не допускайте проливания топлива. 4. Перед тем как устанавливать на место крышку заливочной горловины, прочистите прокладку и проверьте ее состояние. 5. Сразу же после заправки установите на место крышку заливочной горловины и закрутите ее вручную. В случае пролива топлива вытрите его. <p>⚠ ВНИМАНИЕ! Проверяйте, нет ли утечек топлива из машины, и в случае обнаружения таковых устраняйте их перед тем, как приступать к работе. При необходимости обращайтесь в авторизованный сервисный центр.</p> <p>Двигатель залит топливом</p> <ul style="list-style-type: none"> - Установите переключатель в положение СТОП (STOP). - Подденьте подходящий инструмент под колпак свечи зажигания (1, Рис. 22). - Снимите колпак свечи. - Отвинтите и снимите свечу зажигания. - Широко откройте дроссельную заслонку. - Несколько раз дерните за шнур стартера, чтобы очистить камеру сгорания. - Установите на место свечу зажигания, установите колпак и сильно нажмите на него – затем установите на место остальные детали. - Установите выключатель в I - положение пуска. - Установите рычаг воздушной заслонки в положение "Открыто" (OPEN), даже если двигатель еще не прогрет. - Теперь запустите двигатель. | <p>⚠ UWAGA: przestrzegać instrukcji bezpieczeństwa dotyczących obchodzenia się z paliwem. Wyłączyć silnik przed rozpoczęciem uzupełniania paliwa. Nigdy nie dolewać paliwa do urządzenia z uruchomionym bądź gorącym silnikiem. Odsunąć się na odległość przynajmniej 3 m od miejsca, w którym przeprowadzono uzupełnianie paliwa przed uruchomieniem silnika (rys. 21). NIE PALIĆ TYTONIU!</p> <ol style="list-style-type: none"> 1. Wyczyścić powierzchnię dookoła korka wlewu paliwa, aby uniknąć przedostawania się zanieczyszczeń. 2. Powoli odkręcić korek wlewu paliwa. 3. Ostrożnie wlać mieszankę paliwa do zbiornika. Unikać rozlewania paliwa. 4. Przed ponownym założeniem korka wlewu paliwa, wyczyścić i sprawdzić stan uszczelki. 5. Natychmiast ponownie założyć korek wlewu paliwa, dokręcając go ręcznie. Usunąć ewentualne rozlane paliwo. <p>⚠ UWAGA: upewnić się, że nie ma wycieków paliwa, a jeśli do nich doszło, usunąć je przed rozpoczęciem użytkowania. Jeśli pojawi się taka potrzeba, należy skontaktować się z lokalnym dystrybutorem urządzeń.</p> <p>Silnik jest zalany</p> <ul style="list-style-type: none"> - Ustawić przełącznik wł./wył w pozycji ZATRZYMANIA (STOP). - Zaczepić odpowiednie narzędzie o fajkę świecy zapłonowej (1, rys. 22). - Podważyć i wyjąć fajkę ze świecą zapłonową. - Odkręcić i osuszyć świecę zapłonową. - Szeroko otworzyć przepustnicę. - Kilka razy pociągnąć linkę rozrusznika w celu opróżnienia komory spalania. - Ponownie zamocować świecę zapłonową i podłączyć fajkę, naciskając ją mocno w dół. Zamontować pozostałe elementy. - Ustawić przełącznik wł./wył w pozycji uruchamiania. - Ustawić dźwignię ssania w pozycji OTWARCIA (OPEN) — nawet jeśli silnik jest zimny. - Uruchomić silnik. |

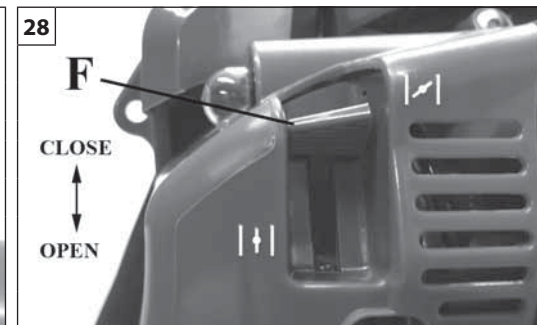
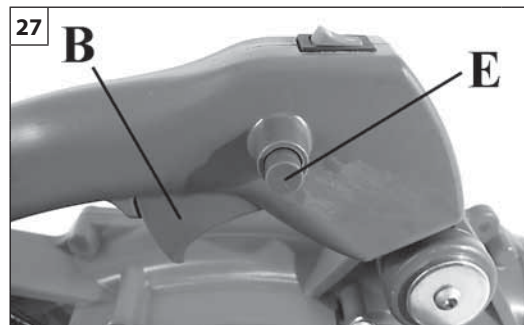
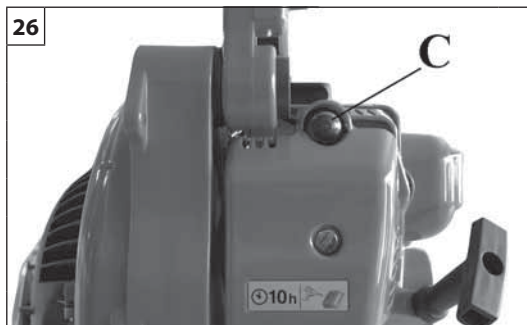
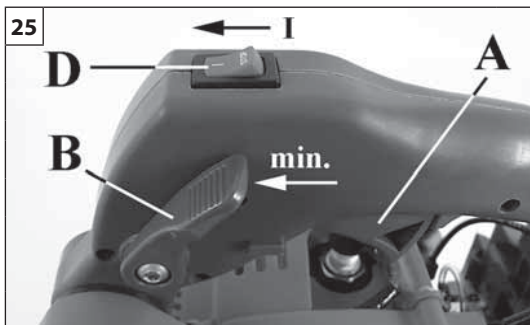

| Português | Ελληνικά | Türkçe |
|---|--|--|
| <p align="center">PARA DAR PARTIDA</p> | <p align="center">ΕΚΚΙΝΗΣΗ</p> | <p align="center">ÇALIŞTIRMAYA GEÇİŞ</p> |
| <p>ARRANQUE DO MOTOR</p> <p>Certifique-se de que a alavanca do acelerador (A, Fig. 25) funciona correctamente e de que a paragem do acelerador (B) está posicionada no mínimo. Pressione o bulbo várias vezes para carregar o carburador (C, Fig. 26). Coloque o interruptor (D, Fig. 25) na posição "I".</p> <p>Puxe a alavanca do acelerador (B, Fig. 27) e bloqueie-a em semi-aceleração apertando o botão (E); solte a alavanca (B). Ponha a alavanca de acelerador (F, Fig. 28) na posição CLOSE. Ponha el soprador no chão, numa posição estável. Mantendo el soprador firme puxe lentamente o cordão de arranque até sentir uma certa resistência (Fig. 29). Puxe com força por algumas vezes e nos primeiros estalos do motor, retorne a alavanca do starter (F, Fig. 28) na posição original "OPEN". Repita a manobra de arranque até que o motor não arranca. Com o motor ligado, aperte o acelerador depois 30-40 segundos (B, Fig. 27) para desbloqueá-lo da posição de semi-aceleração e leve o motor ao mínimo.</p> <p>⚠ ATENÇÃO: Quando o motor estiver quente não utilize a alavanca (F, Fig. 28) de ar para o seu arranque.</p> <p>⚠ ATENÇÃO: Recomendamos que nunca se ligue a máquina sem o impulsor. Isto pode causar danos significativos nos componentes do motor e implicar a imediata anulação da garantia.</p> <p>AMACIAMENTO DO MOTOR</p> <p>O motor atinge a potência máxima após as primeiras 5÷8 horas de trabalho. Durante o período de amaciamento não deixe o motor em marcha lenta no regime máximo de rotações para não sobrecarregá-lo.</p> <p>NOTA: é normal que um motor novo emita fumo durante e depois da primeira utilização.</p> | <p>ΕΚΚΙΝΗΣΗ ΚΙΝΗΤΗΡΑ</p> <p>Βεβαιωθείτε ότι ο λεβιές γκαζιού (A, Εικ.25) λειτουργεί κανονικά και ότι το χειρογκαζο (B) βρίσκεται στο ρελαντί.</p> <p>Γεμίστε το καρμπυρατέρ πιέζοντας το βολβο αρκετές φορές (C, Εικ.26). Βάλτε το διακόπτη (D, Εικ.25) στη θέση "I".</p> <p>Τραβήξτε το μοχλό γκαζιού (B, Εικ. 27) και μπλοκάρετέ τον στην ημιεπιτάχυνση πατώντας το κουμπί (E). Αφήστε το μοχλό (B).</p> <p>Φέρτε το μοχλό STARTER (F, Εικ.28) στη θέση "CLOSE". Ακούμπηστε το φυσητήρα στο έδαφος σε μια σταθερή στάση. Κρατώντας ακίνητο το φυσητήρα, τραβήξτε ελαφρά το κορδόνι εκκίνησης μέχρις ότου συναντήσετε αντίσταση (Εικ.29). Τραβήξτε δυνατά μερικές φορές και στα πρώτα σημάδια ανάφλεξης του κινητήρα γυρίστε το μοχλό starter (F, Εικ. 28) στην αρχική θέση "OPEN". Επαναλάβετε τη διαδικασία εκκίνησης μέχρις ότου ο κινητήρας πάρει εμπρός.</p> <p>Με τον κινητήρα αναμμένο, πατήστε το γκάζι μετά 30-40 δευτερόλεπτα (B, Εικ. 27) για να το ξεμπλοκάρετε από τη θέση της ημιεπιτάχυνσης και βάλτε τον κινητήρα στο ρελαντί.</p> <p>⚠ ΠΡΟΣΟΧΗ! - Όταν ο κινητήρας είναι ζεστός, μη χρησιμοποιείτε το starter (F, Εικ.28) για την εκκίνηση.</p> <p>⚠ ΠΡΟΣΟΧΗ! - Συνιστάται να μη βάζετε ποτέ εμπρός το μηχανήμα χωρίς τη φτερωτή. Αυτό μπορεί να προκαλέσει σοβαρές βλάβες σε εξαρτήματα του κινητήρα και την άμεση έκπτωση της εγγυησης.</p> <p>ΡΟΝΤΑΡΙΣΜΑ ΚΙΝΗΤΗΡΑ</p> <p>Ο κινητήρας φτάνει στη μέγιστη ισχύ του μετά τις πρώτες 5÷8 ώρες λειτουργίας. Κατά τη διάρκεια του χρόνου αυτού, μην αφήνετε τον κινητήρα να λειτουργεί χωρίς φορτίο με το μέγιστο αριθμό στροφών για να αποφύγετε υπερβολικές καταπονήσεις.</p> <p>ΣΗΜΕΙΩΣΗ: Είναι φυσιολογικό ένας καινούριος κινητήρας να εκπέμπει καπνό κατά τη διάρκεια, καθώς και μετά την πρώτη χρήση.</p> | <p>MOTORUN ÇALIŞTIRILMASI</p> <p>Hız kolunun (A, Şekil 25) doğru çalıştığından ve hız kesicinin (B) minimum konumda olduğundan emin olun. Civataya birkaç defa basarak karbüratörü yükleyiniz (C, Şekil 26). Anahtarı (D, Şekil 25) "I" konumunu getirin. Gaz kolunu (B, Şekil 27) çekin ve butona (E) basarak yarım gaz veriniz, daha sonra kolu (B) bırakınız.</p> <p>Jigle kolunu (F, Şekil 28) "CLOSE" a getirin. Uzatmalı üfleyici yere, sağlam bir zemine koyun. Uzatmalı üfleyici yere doğru tutarak starter ipini yavaşça, bir dirençle karşılaşınca kadar çekin (Şekil 29). Daha sonra bir kaç kez kuvvetle çekiniz, motor harekete geçmeye başladığında çalıştırma kolunu (F, Şekil 28) asıl konumu olan «OPEN» pozisyonuna getiriniz. Motor çalışana kadar tekrarlayınız.</p> <p>Motor çalışınca, gaz tetiğine sonra 30-40 saniye (B, Şekil 27) basarak yarım gazdan kurtarın ve rölantiyeye getiriniz.</p> <p>⚠ DİKKAT! – Motor sıcakken makineyi çalıştırmak için başlatıcıyı kullanmayın (F, Şekil 28).</p> <p>⚠ DİKKAT! – Makineyi döner bölüm olmadan çalıştırmanız kesinlikle önerilmemektedir. Bu, motora önemli ölçüde hasar verebilir ve garantinin anında geçersizleşmesine neden olur.</p> <p>MOTOR RODAJI</p> <p>Motor ilk 5÷8 saatlik çalışmadan sonra maksimum gücüne erişir. Bu rodaj periyodu süresince, aşırı yıpranmayı önlemek amacıyla motoru rölantide yani boşta iken maksimum hızda çalıştırmayınız.</p> <p>NOT: yeni bir motorun ilk kullanımında veya sonrasında duman çıkarması normaldir.</p> |



29

Česky

Русский

Polski

SPOUŠTĚNÍ

ВКЛЮЧЕНИЕ

URUCHAMIANIE

STARTOVÁNÍ MOTORU

Zkontrolujte, zda páčka plynu (A, obr. 25) správně pracuje a zda je aretace plynu (B) nastavena na minimum. Několikrát stiskem balonku nastřikovače naplňte karburátor (C, obr. 26). Vypínač (D, obr. 25) uveďte do polohy "I".

Stiskněte páčku plynu (B, obr. 27) a zablokujte ji v poloze polovičního plynu stisknutím aretačního tlačítka (E) a páčku plynu (B) uvolněte.

Páčku sytiče (F, obr. 28) dejte do polohy "CLOSE" (ZAVRENO). Fúkar opřete o zem, aby byl stabilní. Fúkar držte pevně a pomalu zatáhněte za spouštěcí lanko, až narazíte na odpor (obr. 29). Potom několikrát prudce zatáhněte, až do prvního zážehu motoru; pak uveďte páčku sytiče (F, obr. 28) do původní polohy "OPEN" (OTEVŘENO). Pak pokračujte ve startování, dokud motor nenaskočí.

Jakmile motor naskočí, stiskněte plynovou páčku po 30-40 vteřinách (B, obr. 27), abyste ji uvolnili z polohy polovičního plynu a motor běžel na volnoběh.

⚠ UPOZORNĚNÍ! – Je-li motor již teplý, sytič (F, obr. 28) ke spuštění nepoužívejte.

⚠ UPOZORNĚNÍ! – Fúkar by se nikdy neměl spouštět bez namontovaného oběžného kola. Mohlo by dojít k závažnému poškození motoru a okamžitému propadnutí záruky.

ZÁBĚH MOTORU

Motor dosáhne svého maximálního výkonu po prvních 5÷8 hodinách práce.

V době záběhu nenechávejte motor běžet bez zátěže ve vysokých otáčkách, aby nedocházelo k nadměrnému zatížení motoru.

POZNÁMKA: je normální, když nový motor během a po prvním používání kouří.

ЗАПУСК ДВИГАТЕЛЯ

Убедитесь в том, что рычаг акселератора (A, рис. 25) правильно работает и стопор акселератора (B) установлен в положении холостого хода "min". Заполните карбюратор, нажав несколько раз на кнопку ручного насоса (C, Рис. 26). Установите выключатель (D, Рис. 25) в положении "I".

Потяните за рычаг акселератора (B, Рис. 27), и зафиксируйте его в положение "полугаз", нажав кнопку (E); отпустите рычаг (B).

Переведите рычаг воздушной заслонки (F, Рис. 28) в положение CLOSE. Положите воздушную заслонку на землю в устойчивое положение. Крепко удерживая воздушную заслонку, медленно потяните пусковой шнур, пока не почувствуете сопротивление (Рис. 29). Сильно дерните за него несколько раз, и при первых рывках двигателя верните рычаг стартера (F, Рис. 28) в первоначальное положение «OPEN». Повторяйте эту операцию до тех пор, пока двигатель не запустится.

При включенном двигателе нажмите на рычаг акселератора после 30-40 секунд (B, Рис.27), чтобы вывести его из положения "полугаз" и установить двигатель в режим минимальных оборотов (холостого хода).

⚠ ВНИМАНИЕ! - Не используйте стартер (F, рис. 28) для запуска уже прогретого двигателя.

⚠ ВНИМАНИЕ! - Рекомендуем никогда не запускать машину без крыльчатки. Это может привести к серьезным повреждениям составных частей двигателя, а также к немедленной отмене гарантии.

ОБКАТКА ДВИГАТЕЛЯ

Двигатель достигает своей максимальной мощности после первых 5÷8 часов работы

Во время этого периода обкатки не используйте двигатель холостую на максимальном числе оборотов, чтобы не подвергать его чрезмерным нагрузкам.

ПРИМЕЧАНИЕ: испускание дыма новым двигателем при его первом использовании и после него является нормальным явлением.

URUCHOMIENIE SILNIKA

Sprawdzić, czy dźwignia gazu (A, Rys. 25) działa prawidłowo oraz, czy blokada gazu (B) jest ustawiona w pozycji minimum. Gaźnik napełnić paliwem naciskając kilkakrotnie pompkę rozruchową (C, Rys. 26). Ustawić wyłącznik (D, Rys. 25) w pozycji "I".

Pociągnąć dźwignię gazu (B, Rys. 27), i zablokować ją w pozycji półgazu naciskając przycisk (E), zwolnić dźwignię (B).

Ustawić dźwignię ssania (F, Rys. 28) w pozycji "CLOSE". Postawić dmuchawy na stabilnej powierzchni.

Trzymając mocno dmuchawy, powoli pociągnąć uchwyt linki rozrusznika, aż do oporu (Rys. 29). Pociągnąć energicznie kilka razy i gdy silnik zostanie uruchomiony, przestawić dźwignię ssania (F, Rys. 28) w pozycję wyjściową «OPEN». Powtórzyć czynność dopóki silnik nie zostanie uruchomiony.

Po uruchomieniu silnika nacisnąć dźwignię gazu po 30-40 sekund (B, Rys. 27), aby odblokować ją z pozycji półgazu i pozostawić przez kilka sekund na biegu jałowym w celu rozgrzania.

⚠ UWAGA! – Gdy silnik jest rozgrzany, nie korzystać z ssania. (F, Rys. 28) do uruchomienia urządzenia.

⚠ UWAGA! – Zaleca się, aby urządzenie nigdy nie było włączane bez wirnika. Może to powodować poważne uszkodzenia części silnika oraz doprowadzi do natychmiastowej utraty gwarancji.

DOCIERANIE SILNIKA

Silnik osiąga maksymalną moc po pierwszych 5÷8 godzinach pracy.

Podczas okresu docierania silnika, nie wolno operować silnikiem na maksymalnych obrotach bez pracy, aby uniknąć nadmiernych obciążeń.

UWAGA: jest zjawiskiem normalnym, że nowy silnik wytwarza dym podczas i po pierwszym użyciu.

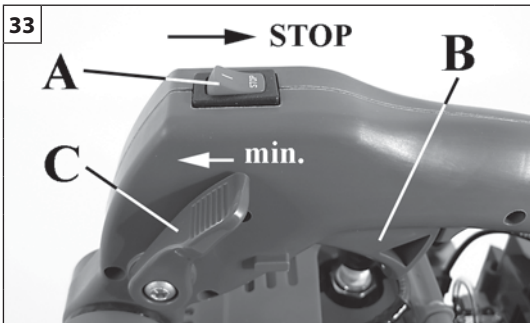

| Português | Ελληνικά | Türkçe |
|---|---|---|
| <p align="center">PARAGEM DO MOTOR</p> | <p align="center">ΣΤΑΜΑΤΗΜΑ ΤΟΥ ΜΟΤΕΡ</p> | <p align="center">MOTORUN DURDURULMASI</p> |
| <p>Coloque a alavanca do acelerador (B, Fig. 33) e a paragem do acelerador (C) no mínimo. Desligue o motor, reposicionando o interruptor de massa (A) na posição STOP.</p> | <p>Μετακινήστε το λεβιέ γκαζιού (B, Εικ.33) και το χειρόγκαζο (C) στο ρελαντί. Σβήστε τον κινητήρα, επαναφέροντας το διακόπτη γείωσης (A) στη θέση STOP.</p> | <p>Hız kolunu (B, Şekil 33) ve hız kesiciyi (C) minimum konumuna getirin. Takım düğmesini (A) yeniden STOP konumuna getirerek motoru söndürün.</p> |
| <p align="center">UTILIZAÇÃO</p> | <p align="center">ΧΡΗΣΗ</p> | <p align="center">KULLANIM</p> |
| <p>USOS PROIBIDOS</p> <ul style="list-style-type: none"> - Trabalhe apenas quando a visibilidade e a luz são suficientes para ver claramente. - Desligue o motor antes de pousar a máquina - Prestar especial atenção e cuidado, quando se usam as protecções, porque estes equipamentos podem limitar a capacidade de ouvir os sons que indicam os riscos (chamamentos, sinais, avisos, etc.) - Seja extremamente cauteloso quando trabalhar em inclinações ou terrenos irregulares. - Mantenha sempre secas e limpas as pegas. - Não utilize o soprador se estiver em cima de uma escada, um suporte ou uma mesa. - Nunca tente soprar substâncias quentes ou que estejam a queimar-se ou líquidos combustíveis. - Não ande para trás quando utilizar a máquina. - Utilize o soprador apenas em horários razoáveis, isto é, nem de manhã cedo nem à noite, quando poderia perturbar a vizinhança. Respeite os horários de silêncio estipulados pelas normas locais. - Verifique a direcção e a intensidade do vento. Nunca dirija o bocal ou os detritos soprados para pessoas, animais domésticos, automóveis ou habitações. - Não sobre os detritos para janelas ou portas abertas. - Use a máquina com cuidado próximo das pessoas que passam e das propriedades nas vizinhanças. - Não deixe o soprador a trabalhar sem vigilância. - Preste atenção ao que está a soprar ou a deslocar. | <p>ΑΠΑΓΟΡΕΥΜΕΝΕΣ ΧΡΗΣΕΙΣ</p> <ul style="list-style-type: none"> - Πρέπει να εργάζεστε μόνο όταν οι συνθήκες ορατότητας και φωτισμού είναι ικανοποιητικές. - Σβήνετε τον κινητήρα πριν τοποθετήσετε το μηχάνημα στο έδαφος. - Απαιτείται ιδιαίτερη προσοχή όταν χρησιμοποιούνται μέσα προστασίας, καθώς ενδέχεται να περιορίσουν την ικανότητα αντίληψης ήχων που υποδεικνύουν κίνδυνο (εντολές, σήματα, προειδοποιήσεις, κλπ.) - Πρέπει να είστε εξαιρετικά προσεκτικοί όταν εκτελείτε εργασίες σε επικλινή ή ανώμαλα εδάφη. - Διατηρητε παντα τις λαβες στεγνες και καθαρες. - Μη χρησιμοποιείτε το φουσητήρα όταν βρίσκεστε πάνω σε σκάλα, βάση στήριξης ή τραπέζι. - Μην επιχειρήσετε ποτέ να απομακρύνετε υλικά που έχουν υψηλή θερμοκρασία ή φλεγόμενα υλικά ή εύφλεκτα υγρά. - Μη βαδίζετε προς τα πίσω όταν χρησιμοποιείτε τη συσκευή. - Χρησιμοποιείτε το φουσητήρα σε λογικές ώρες, αποφεύγοντας την εκτέλεση εργασιών νωρίς το πρωί ή αργά το βράδυ, ώστε να μην ενοχλείτε τους γύρω σας. Τηρείτε τις ώρες κοινής ησυχίας που καθορίζονται από την τοπική νομοθεσία. - Ελέγχετε την κατεύθυνση και την ένταση του ανέμου. Μην κατευθύνετε ποτέ το ακροφύσιο ή τα απορρίμματα προς άτομα, κατοικίδια, αυτοκίνητα ή κατοικίες. - Μην κατευθύνετε τα απορρίμματα προς ανοιχτά παράθυρα ή πόρτες. - Χρησιμοποιείτε τη συσκευή προσεκτικά όταν υπάρχουν διερχόμενα άτομα ή παρακείμενες κατοικίες. - Μην αφήνετε το φουσητήρα να λειτουργεί χωρίς επιτήρηση. - Πρέπει να είστε προσεκτικοί με τα αντικείμενα που απομακρύνονται ή μετακινούνται από το φουσητήρα. | <p>KULLANIMIN YASAK OLDUĞU HALLER</p> <ul style="list-style-type: none"> - Sadece görüş mesafesi ve ışık yeterli iken çalışınız. - Makineyi yere indirmeden önce motoru durdurunuz. - Koruyucuları giydiğinizde özellikle dikkat ediniz ve tetikte olunuz çünkü bu gibi teçhizatlar tehlike işareti veren sesleri (çağrılar, sinyaller, uyarılar, vb.) duymanızı engelleyebilir. - Eğimli veya engebeli arazi üzerinde çalışırken çok dikkatli olunuz. - Motorun sapları daima kuru ve temiz olmalıdır. - Üfleyiciyi, bir el merdiveninin, bir desteğin veya küçük bir masanın üzerine çıkararak kullanmayınız. - Yanan veya sıcak olan nesnelere ya da yanıcı sıvıları asla üflemeyiniz. - Cihazı kullanırken geri geri yürümeyiniz. - Üfleyiciyi, mantıklı saatler dahilinde kullanınız, kişilerin rahatsız olabileceği sabah erken veya akşam geç saatlerde kullanmayınız. Yerel kanunlarca belirlenmiş, gürültü yapılmaması gereken saatlerde kullanmayınız. - Rüzgarın yönünü ve şiddetini kontrol ediniz. Cihazın ucunu veya üflediği nesnelere asla insanlara, evcil hayvanlara, arabalara veya evlere doğru tutmayınız. - Temizlediğiniz pislikleri asla açık kapı veya pencerelere doğru üflemeyiniz. - Cihazı, yakından geçen insanlara ve yakındaki eşyalara dikkat ederek kullanınız. - Üfleyiciyi denetimsiz iken çalışır halde bırakmayınız. - Üflenilen veya yeri değiştirilen şeylere dikkat ediniz. |

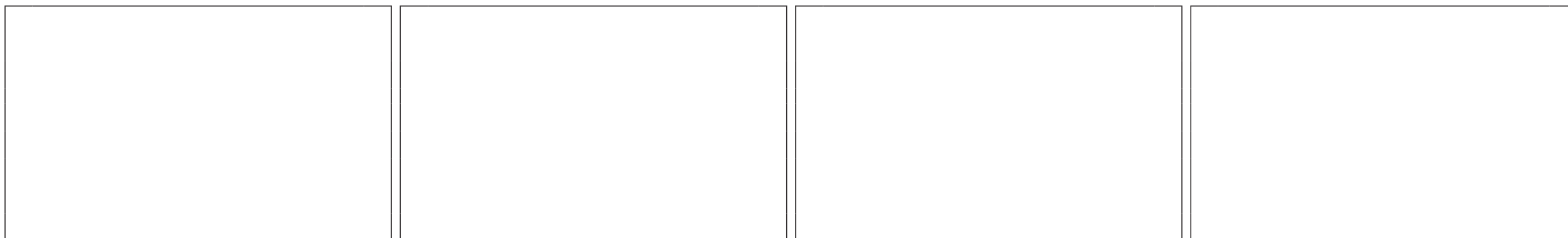

| Česky | Русский | Polski |
|---|---|---|
| <p style="text-align: center;">ZASTAVENÍ MOTORU</p> | <p style="text-align: center;">ОСТАНОВКА ДВИГАТЕЛЯ</p> | <p style="text-align: center;">ZATRZYMANIE SILNIKA</p> |
| <p>Páčku plynu (B, obr. 33) a aretaci plynu (C) uveďte do polohy minimum. Vypněte motor uvedením vypínače (A) do polohy STOP.</p> | <p>Установите рычаг акселератора (B, рис. 33) и стопор акселератора (C) в положение холостого хода "min". Выключите двигатель, переводя заземляющий выключатель (A) в позицию "STOP".</p> | <p>Ustawić dźwignię gazu (B, Rys. 33) oraz blokadę gazu (A) w pozycji minimalnej. Wyłączyć silnik, ustawiając wyłącznik (C) w pozycji STOP.</p> |
| <p style="text-align: center;">POUŽITÍ</p> | <p style="text-align: center;">ПРАВИЛА ПОЛЬЗОВАНИЯ</p> | <p style="text-align: center;">UŻYTKOWANIE</p> |
| <p>ZAKÁZANÉ POUŽITÍ</p> <ul style="list-style-type: none"> - Pracujte pouze tehdy, kdy jsou světelné podmínky dostačující pro zřetelnou viditelnost. - Před položením stroje vypněte motor. - Postupujte zvláště opatrně, když se používají ochranné prostředky, protože některé prostředky osobní ochrany mohou omezit schopnost slyšet zvuky označující nebezpečí (výzvy, signály, upozornění atd.). - Velkou pozornost věnujte práci ve svahu a nesoudržném terénu. - Udržujte rukojeti vždy suché a čisté. - Fukar nepoužívejte, když stojíte na žebříku, podestě nebo stolku. - Nikdy se nepokoušejte odfouknout teplé či hořící materiály ani hořlavé látky - Při používání přístroje nechodte pozpátku. - Fukar používejte pouze v rozumnou dobu, tedy ne brzy ráno nebo pozdě večer, kdy byste mohli rušit hlukem. Dodržujte hodiny klidu nařízené místním úřadem. - Kontrolujte směr a intenzitu větru. Nikdy nesměřujte trysku a foukané nečistoty na osoby, domácí zvířata, auta ani budovy. - Nefoukejte nečistoty do otevřených dveří či oken. - Používejte fukar s ohledem na okolující osoby nebo okolní budovy. - Nenechávejte fukar v činnosti bez dozoru. - Dávejte pozor na to, co se odfukuje nebo přesouvá. | <p>ПРОДУКТЫ, ЗАПРЕЩЕННЫЕ К ПРИМЕНЕНИЮ</p> <ul style="list-style-type: none"> - Работайте только в условиях хорошей видимости и освещения. - Выключайте двигатель перед тем, как опустить устройство на землю. - Будьте особо внимательны при использовании средств индивидуальной защиты, т.к. такие средства могут ограничивать вашу способность слышать предупреждающие звуковые сигналы (крики, гудки и т.д.). - Будьте максимально осторожны при работе на наклонных или неровных участках. - Следите, чтобы рукоятки были сухими и чистыми. - Не используйте воздуходувку, стоя на приставной лестнице, опоре или на столе. - Никогда не используйте воздуходувку для перемещения горячих или горящих материалов или жидкого топлива. - При использовании машины не пятьтесь назад. - Разумно выбирайте время использования воздуходувки, то есть, не эксплуатируйте ее в слишком ранние или слишком поздние часы, когда она может помешать отдыху других людей. Соблюдайте периоды тишины, установленные местными нормативами. - Следите за направлением и за силой ветра. Никогда не направляйте воздуходувку или отходы на людей, животных, автомашины или дома. - Не направляйте отходы в открытые двери и окна. - При использовании машины будьте внимательны в отношении прохожих или находящегося рядом имущества. - Не оставляйте без присмотра работающую воздуходувку. - Обращайте внимание на материалы, которые вы удаляете или перемещаете с помощью воздуходувки. | <p>NIEDOZWOLONE UŻYCIE</p> <ul style="list-style-type: none"> - Pracować tylko wtedy gdy widoczność i oświetlenie są wystarczające, aby dobrze widzieć. - Przed odłożeniem narzędzia należy wyłączyć silnik - Zachować szczególną uwagę i stan gotowości, gdy korzysta się z osłon, ponieważ takie środki mogą ograniczyć zdolność słyszenia dźwięków informujących o niebezpieczeństwie (sygnałów, ostrzeżeń, itp.). - Bądźcie niezwykle ostrożni podczas pracy na terenach nachylonych lub nierównych. - Zawsze utrzymywać uchwyty pilarki w stanie suchym i czystym. - Nie pracować z dmuchawą, stojąc na drabinie, podpórcie lub stoliku. - Nie próbować nigdy usuwać dmuchawą substancji ciepłych, żarzących się lub ciekłych paliw. - Podczas pracy z urządzeniem nie chodzić do tyłu. - Korzystać z dmuchawy tylko w rozsądnych godzinach, czyli nie wcześniej rano lub późno wieczorem, gdy może to przeszkadzać innym osobom. Przestrzegać godzin ciszy określonych miejscowymi przepisami. - Sprawdzać kierunek i siłę wiatru. Nie kierować nigdy dyszy lub wydmuchiwanym odpadów na osoby, zwierzęta domowe, pojazdy czy budynki mieszkalne. - Nie kierować nigdy strumienia odpadów ku otwartym oknom lub drzwiom. - Podczas korzystania z urządzenia uważać na przechodzące osoby i mienie znajdujące się w pobliżu. - Nie zostawiać dmuchawy z włączonym silnikiem bez nadzoru. - Zwracać uwagę na to, co się wydmuchuje lub przemieszcza. |

| Português | Ελληνικά | Türkçe |
|---|--|--|
| <p align="center">UTILIZAÇÃO</p> | <p align="center">ΧΡΗΣΗ</p> | <p align="center">KULLANIM</p> |
| <p>- Experimente soprar relva cortada ou copos de papel sem levantar pó.</p> <p>- Antes de usar o soprador, humedeça as áreas poeirentas.</p> <p>- Nunca use um soprador para deslocar materiais com muito pó.</p> <p>- Nunca dirija o jacto de ar para pessoas ou animais. O soprador pode lançar objectos pequenos a alta velocidade. Pare imediatamente a máquina se alguém se aproximar.</p> <p>- Um soprador NÃO deve ser utilizado para limpar:</p> <ul style="list-style-type: none"> • Grandes quantidades de cascalho ou de pó de cascalho • Detritos de trabalhos de construção civil • Pó de gesso • Pó de cimento e betão • Terriço seco de jardim <p>- Não use o soprador para espalhar ou pulverizar fertilizantes, produtos químicos e outras substâncias tóxicas ou combustíveis, a menos que o aparelho esteja projectado para essa aplicação e, nesse caso, seja utilizado numa área adequada.</p> <p>- Se a substância soprada for um produto comercializado, consulte a ficha de dados de segurança da substância ou dirija-se ao fabricante do material.</p> <p>⚠ ATENÇÃO! - A sílica é um componente base presente na areia, quartzo, tijolo, argila, granito, pedra e muitos outros materiais, incluindo produtos de betão e construção civil. A repetida e/ou intensa inalação de cristais de sílica presentes no ar pode causar doenças respiratórias graves ou mortais, incluindo a silicose. Na presença deste tipo de materiais, observe sempre as precauções respiratórias indicadas.</p> <p>⚠ ATENÇÃO! - A inalação de pó de amianto é perigosa e pode causar lesões graves ou mortais, doenças respiratórias ou cancro. A utilização e eliminação dos produtos contendo amianto são severamente regulamentadas. Não sobre nem manuseie amianto ou produtos que contenham amianto, como revestimentos isolantes de amianto. Se desconfiar que estão a ser manuseados produtos contendo amianto, contacte imediatamente o responsável pela obra ou as autoridades sanitárias locais.</p> <p>Preparação para o trabalho</p> <p>⚠ ATENÇÃO! - Siga sempre as normas de segurança. Planeie antecipadamente o seu trabalho com todo o cuidado. Não inicie a actividade e se a área de trabalho não estiver desimpedida e se não existirem pontos de apoio sólidos para os pés.</p> <p>⚠ ATENÇÃO - O soprador pode lançar objectos a alta velocidade, que podem fazer ricochete e atingir o operador. Isto pode provocar danos graves nos olhos. Use sempre protecções para os olhos.</p> | <p>- Εξασκηθείτε στην απομάκρυνση κομμένων χόρτων ή χάρτινων πότηριων χωρίς να ανασηκωνετε σκόνη.</p> <p>- Πριν από τη χρήση του φυσητήρα, βρέξτε ελαφρώς την περιοχή με σκόνη.</p> <p>- Μη χρησιμοποιείτε ποτέ το φυσητήρα για τη μετακίνηση υλικών με υπερβολική σκόνη.</p> <p>- Μην κατευθύνετε ποτέ τη δέσμη αέρα προς άτομα ή ζώα. Κατά τη λειτουργία του φυσητήρα, μπορεί να εκτοξευθούν μικρά αντικείμενα με υψηλή ταχύτητα. Απενεργοποιείτε αμέσως τη συσκευή, όταν πλησιάζει κάποιο άτομο στο χώρο εργασίας.</p> <p>- Ο φυσητήρας ΔΕΝ πρέπει να χρησιμοποιείτε για τον καθαρισμό:</p> <ul style="list-style-type: none"> • Μεγάλων ποσοτήτων χαλικιών ή σκόνης χαλικιών • Απορριμμάτων κατασκευαστικών εργασιών • Γυψοκονιάματος • Τσιμεντοκονιάματος και σκυροδέματος • Στεγνού χώματος κήπων <p>- Μη χρησιμοποιείτε το φυσητήρα για τον ψεκάσμο ή το ράντισμα λιπασμάτων, ημικών προϊόντων και τοξικών ουσιών ή καυσίμων, εκτός εάν η συσκευή έχει σχεδιαστεί για τη χρήση αυτή. Στην περίπτωση αυτή, χρησιμοποιείτε τη συσκευή στον κατάλληλο χώρο.</p> <p>- Εάν το προϊόν που θα απομακρυνθεί με το φυσητήρα διατίθεται στο εμπόριο, ανατρέξτε στο φύλλο δεδομένων ασφαλείας του προϊόντος ή απευθυνθείτε στον κατασκευαστή του υλικού.</p> <p>⚠ ΠΡΟΣΟΧΗ! - Το πυρίτιο είναι ένα βασικό στοιχείο που υπάρχει στην άμμο, στο χαλαζία, στα τούβλα, στον άργιλο, στο γρανίτη, στους βράχους και σε πολλά άλλα υλικά, συμπεριλαμβανομένων των προϊόντων σκυροδέματος και τοιχοποιίας. Η επαναλαμβανόμενη ή/και εκτεταμένη εισπνοή κρυσταλλικού πυριτίου που υπάρχει στον αέρα μπορεί να προκαλέσει σοβαρές ή θανατηφόρες αναπνευστικές νόσους, συμπεριλαμβανομένης της πυριτίωσης. Σε περιβάλλον με παρόμοια υλικά, λαμβάνετε πάντα τις απαιτούμενες αναπνευστικές προφυλάξεις.</p> <p>⚠ ΠΡΟΣΟΧΗ! - Η εισπνοή σκόνης αμιάντου είναι επικίνδυνη και μπορεί να προκαλέσει σοβαρές ή θανατηφόρες βλάβες, αναπνευστικές νόσους ή καρκίνο. Η χρήση και η απόρριψη προϊόντων που περιέχουν αμιάντο υπόκειται σε αυστηρούς κανόνες. Μη χρησιμοποιείτε το φυσητήρα για την απομάκρυνση ή τη μετακίνηση αμιάντου ή προϊόντων που περιέχουν αμιάντο, όπως μονωτικές επενδύσεις από αμιάντο. Εάν υποψιάζεστε ότι τα υλικά περιέχουν αμιάντο, επικοινωνήστε αμέσως με τον εργοδότη σας ή τις τοπικές υγειονομικές αρχές.</p> <p>Προετοιμασία για την εργασία</p> <p>⚠ ΠΡΟΣΟΧΗ! - Ακολουθείτε πάντα τις οδηγίες ασφαλείας. Προγραμματίστε εκ των προτέρων την εργασία σας. Μην εκτελείτε εργασίες, εάν στην περιοχή εργασίας υπάρχουν εμπόδια ή εάν δεν υπάρχουν σταθερά σημεία στήριξης για τα πόδια.</p> <p>⚠ ΠΡΟΣΟΧΗ - Κατά τη λειτουργία του φυσητήρα μπορεί να εκτοξευθούν αντικείμενα με υψηλή ταχύτητα, τα οποία μπορεί να εξοστρακιστούν και να χτυπήσουν το χειριστή. Στην περίπτωση αυτή, μπορεί να προκληθούν σοβαροί τραυματισμοί στα μάτια. Χρησιμοποιείτε πάντα προστατευτικά για τα μάτια.</p> | <p>- Biçilmiş otları veya kağıt bardakları, toz kaldırmadan üflemeye çalışınız.</p> <p>- Üfleyiciyi kullanmadan önce tozlu bölgeleri ıslatınız.</p> <p>- Üfleyiciyi asla aşırı tozlu nesnelere üfleme için kullanmayınız.</p> <p>- Hava çıkışını asla kişilere veya hayvanlara doğru yöneltmeyiniz. Üfleyici, küçük nesnelere yüksek hızda fırlatabilir. Birinin yaklaşması halinde makineyi derhal durdurunuz.</p> <p>- Üfleyici, aşağıdakileri temizlemek için KULLANILMAMALIDIR:</p> <ul style="list-style-type: none"> • Çok miktarda çakıl veya çakıl tozu temizlemek için • İnşaat molozları • Siva tozları/artıkları • Çimento ve beton tozları • Kuru bahçe toprağı <p>- Üfleyiciyi, gübre, kimyevi maddeler, diğer zehirli maddeler veya yakıt temizlemek için yalnızca cihazın bu tip bir uygulama için özel olarak tasarlanmış olması ve uygun bir alanda kullanılması halinde kullanınız.</p> <p>- Üflenilen maddenin piyasada mevcut olması halinde, maddenin güvenlik bilgileri kartını okuyunuz veya materyali üreten firmaya danışınız.</p> <p>⚠ DİKKAT! - Silis kumda, kuvarsta, tuğlalarda, kilde, granitte, kayada ve beton tozu ve duvarcılık ürünleri de dahil olmak üzere başka birçok materyalde bulunan temel bir öğedir. Havada bulunan kristal haldeki silisin tekrarlanan veya yoğun şekilde solunması, silikoz da dahil olmak üzere ciddi veya ölümcül solunum hastalıklarına neden olabilir. Ortamda benzer materyallerin bulunması halinde, mutlaka belirtilen solunum önlemlerine uyunuz.</p> <p>⚠ DİKKAT! - Asbest tozunun solunması tehlikelidir ve ciddi veya ölümcül yaralanmalara, solunum hastalıklarına veya kansere yol açabilir. Asbest içeren ürünlerin kullanımı ve imhası ciddi biçimde yönetmeliklerle düzenlenmelidir. Asbesti veya asbestli yapıtım kaplamaları gibi asbest içeren ürünleri üflemezsiniz ve dağıtmayınız. Asbest içeren materyallerin dağıtıldığını düşünmenizi sağlayan nedenlerin mevcut olması halinde, derhal işveren ile veya yerel sağlık idaresi ile temasa geçiniz.</p> <p>Çalışma için hazırlık</p> <p>⚠ DİKKAT! - Daima güvenlik önlemlerine uyunuz. Çalışmanızı önceden dikkatlice planlayınız. Çalışma alanı boşaltılmamış ise ve ayaklarınız için sağlam dayanak noktaları yok ise çalışmaya başlamayınız.</p> <p>⚠ DİKKAT - Üfleyici, nesnelere yüksek hızda fırlatabilir, bu durum operatöre zarar verebilir. Bu durum, gözlere ciddi zararlar verebilir. Her zaman göz koruyucuları kullanınız.</p> |

| Česky | Русский | Polski |
|---|--|---|
| <h2 style="text-align: center;">POUŽITÍ</h2> | <h2 style="text-align: center;">ПРАВИЛА ПОЛЬЗОВАНИЯ</h2> | <h2 style="text-align: center;">UŻYTKOWANIE</h2> |
| <ul style="list-style-type: none"> - Naučte se odfouknout pokosenou travu nebo papírové kelímky bez zvíření prachu. - Před použitím fukaru prašné povrchy zvlhčete. - Nikdy nepoužívejte fukar k přemístění nadměrně prašných materiálů. - Proud vzduchu nesmí nikdy směřovat na osoby ani zvířata. Fukar může malé předměty vymrštít vysokou rychlostí. Když se blíží osoby, přístroj ihned zastavte. - Fukar se NESMÍ používat k čištění: <ul style="list-style-type: none"> • Velkých množství štěrku nebo štěrkového prachu • Zbytků ze stavebních prací • Sádrového prachu • Cementového a betonového prachu • Suché zahradní prstě - Nepoužívejte fukar k rozhazování nebo rozprášení hnojiv, chemických výrobků a jiných toxických látek či paliva, pokud není fukar k této činnosti zkonstruován, a v takovém případě ho smíte používat jen ve vhodném prostoru. - Pokud odfukovaná látka je běžně dostupná na trhu, přečtěte si bezpečnostní list látky nebo se obraťte na výrobce materiálu. <p>⚠ POZOR! - Křemík je základní součástí přítomná v písku, křemenu, cihlách, hlíně, žule, kamenivu a mnoha dalších materiálech, včetně výrobků z betonu a zdiva. Opakovaně a/nebo intenzivní vdechování krystalického křemíku přítomného ve vzduchu může způsobit závažné nebo letální dýchací onemocnění, včetně silikózy. V přítomnosti těchto materiálů vždy používejte předepsanou ochranu dýchacích cest.</p> <p>⚠ POZOR! - Vdechování prachu z azbestu je nebezpečné a může způsobit vážná nebo letální zranění, nemoci dýchacích cest či rakovinu. Používání nebo likvidace výrobků obsahujících azbest je přísně regulována. Neodfukujte ani nenarušujte azbest či výrobky obsahující azbest, jako azbestové izolační obklady. Pokud existuje důvod domnívat se, že se narušují materiály obsahující azbest, ihned se spojte s vlastním zaměstnavatelem nebo místním zdravotním úřadem.</p> <p>Příprava pro práci</p> <p>⚠ POZOR! - Vždy dodržujte bezpečnostní předpisy. Práci si předem naplánujte. Nezačínajte práci, jestli pracovní prostor není úplně vyklizený a jestli neexistují pevné opěrné body pro nohy.</p> <p>⚠ POZOR - Fukar může vymrštít vysokou rychlostí předměty, které se pak mohou odrazit a zasáhnout pracovníka. Tímto způsobem může dojít k vážnému poranění očí. Vždy proto noste ochranné brýle.</p> | <ul style="list-style-type: none"> - Попрактикуйтесь на удалении скошенной травы или бумажных стаканчиков без поднимания пыли. - Перед использованием воздуходувки увлажняйте пыльные участки. - Никогда не используйте воздуходувку для перемещения материалов, содержащих очень большое количество пыли. - Никогда не направляйте струю воздуха на людей или животных. Воздуходувка может отбрасывать мелкие предметы на большой скорости. При приближении человека немедленно останавливайте двигатель. - Воздуходувку НЕЛЬЗЯ использовать для удаления: <ul style="list-style-type: none"> • Больших количеств гальки или галечной пыли • Строительных отходов • Гипсовой пыли • Цементной и бетонной пыли • Кусочков сухой земли - Не используйте воздуходувку для разбрасывания или распыления удобрений, химических средств, других токсичных материалов и горючего, за исключением тех случаев, когда она специально разработана для применения в таких целях; в последнем случае используйте ее в этих целях только в надлежащих местах. - Если удаляемый с помощью воздуходувки материал имеется в продаже, изучите его паспорт безопасности или обратитесь за консультацией к изготовителю. <p>⚠ ВНИМАНИЕ! - Кремний является химическим элементом, содержащимся в песке, кварце, кирпичах, глине, граните, скальных породах и в многих других материалах и изделиях, в том числе в выполненных из бетона и используемых в строительстве. Многократное и/или интенсивное вдыхание кристаллического кремния, содержащегося в воздухе, может привести к тяжелым или даже смертельным заболеваниям дыхательных путей, в том числе силикозом. При наличии таких материалов всегда соблюдайте меры, направленные защиту органов дыхания.</p> <p>⚠ ВНИМАНИЕ! - Вдыхание асбестовой пыли является опасным и может вызвать тяжелые или даже смертельные заболевания дыхательных путей или рак. Использование и утилизация материалов, содержащих асбест, строго регламентировано. Не используйте воздуходувку для работы с асбестом или асбестосодержащими материалами, например, асбестовыми изоляционными покрытиями. При наличии оснований предполагать, что в ходе работ вы имеете дело с материалами, содержащими асбест, немедленно обратитесь к работодателю или в местные органы здравоохранения.</p> <p>Подготовка к работе</p> <p>⚠ ВНИМАНИЕ! - Всегда соблюдайте правила техники безопасности. Заблаговременно планируйте работу. Не приступайте к работе на неосвобожденном рабочем участке, а также при отсутствии мест, которые могут служить прочной опорой для ног.</p> <p>⚠ ВНИМАНИЕ! Воздуходувка может отбрасывать предметы на большой скорости, и они могут рикошетом ударить по оператору. Это может привести к травмам глаз. Всегда надевайте защитные очки.</p> | <ul style="list-style-type: none"> - Przećwiczyć usuwanie skoszonej trawy lub papierowych kubków bez podnoszenia tumanów kurzu. - Przed użyciem dmuchawy spryskać wodą zapyłone miejsca. - Nie używać nigdy dmuchawy do przenoszenia materiałów, na których znajduje się nadmierna ilość kurzu lub pyłu. - Nie kierować strumienia powietrza w stronę osób ani zwierząt. Dmuchawa może wyrzucać niewielkie przedmioty z dużą prędkością. W przypadku zauważenia nadchodzącej osoby należy natychmiast wyłączyć urządzenie. - Dmuchawy NIE należy używać do usuwania: <ul style="list-style-type: none"> • Dużych ilości żwiru lub pyłu pochodzącego ze żwiru • Odpadów pochodzących z robót budowlanych • Pyłu pochodzącego z gipsu • Pyłu pochodzącego z cementu lub betonu • Suche ziemi ogrodowej - Nie używać dmuchawy do rozpraszania lub rozpylania nawozów, produktów chemicznych, innych substancji toksycznych lub paliwa, chyba że została ona zaprojektowana do takich zastosowań; w takim przypadku należy jej używać do tego celu tylko w odpowiednim miejscu. - Jeżeli wydmuchiwana substancja jest dostępna w handlu, należy się zapoznać z jej kartą bezpieczeństwa materiałowego lub zwrócić się do jej producenta. <p>⚠ UWAGA! - Krzemionka jest podstawowym składnikiem piasku, kwarcu, cegieł, gliny, granitu, skał i wielu innych materiałów, włącznie z wyrobami betonowymi i murarskimi. Powtarzające się i/lub intensywne wdychanie krystalicznej krzemionki występującej w powietrzu może powodować poważne lub śmiertelne choroby dróg oddechowych, włącznie z pilycą krzemową. W miejscach występowania podobnych materiałów należy zawsze przestrzegać zalecanych środków ostrożności związanych z ochroną dróg oddechowych.</p> <p>⚠ UWAGA! - Wdychanie pyłu azbestowego jest niebezpieczne i może spowodować poważne lub śmiertelne obrażenia, choroby dróg oddechowych lub raka. Stosowanie i utylizacja produktów zawierających azbest podlegają ścisłym przepisom regulującym. Nie wydmuchiwać ani nie przemieszczać azbestu lub produktów zawierających azbest, takich jak azbestowe powłoki izolacyjne. Jeżeli zachodzi przypuszczenie, iż przemieszczane są materiały zawierające azbest, należy się niezwłocznie skontaktować z pracodawcą lub miejscowymi władzami sanitarnymi.</p> <p>Przygotowanie do pracy</p> <p>⚠ UWAGA! - Zawsze przestrzegać przepisów dotyczących bezpieczeństwa. Należy zaplanować pracę przed jej rozpoczęciem. Nie rozpoczynać pracy, jeżeli strefa pracy nie jest wolna od przeszkód i jeżeli brakuje punktów oparcia dla stóp.</p> <p>⚠ UWAGA - Dmuchawa może wyrzucać ciała obce z dużą prędkością - mogą się one odbić i trafić w operatora. Może to spowodować poważne obrażenia oczu. Podczas pracy należy zawsze nosić okulary ochronne.</p> |

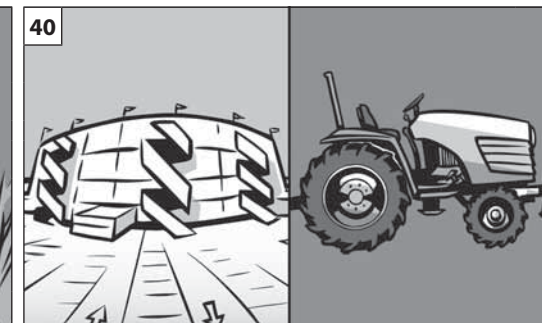
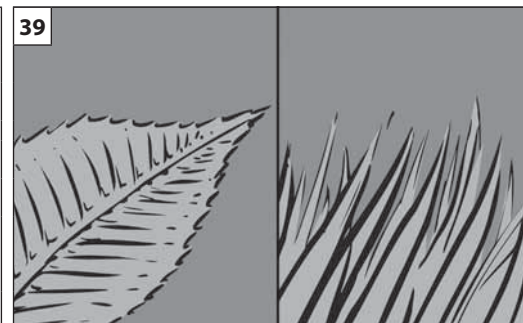
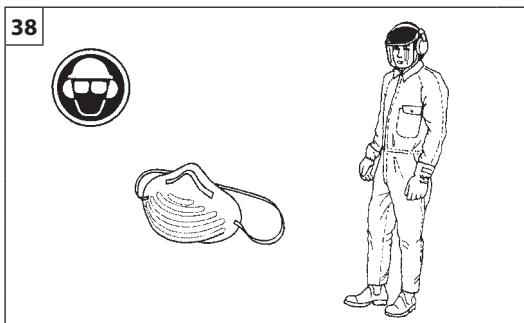

| Português | Ελληνικά | Türkçe |
|---|---|--|
| <p align="center">UTILIZAÇÃO</p> | <p align="center">ΧΡΗΣΗ</p> | <p align="center">KULLANIM TALİMATLARI</p> |
| <p>⚠ A exposição às vibrações pode causar danos às pessoas que sofram de problemas de circulação sanguínea ou problemas nervosos. Contacte um médico se se verificarem sintomas físicos como entorpecimento, falta de sensibilidade, diminuição da força normal ou mudanças na cor da pele. Estes sintomas surgem habitualmente nos dedos, mãos ou pulsos.</p> <ul style="list-style-type: none"> • Verifique o estado do soprador antes de utilizá-lo, especialmente a panela de escape, a entrada de aspiração e o filtro de ar. • Na presença de muito pó, vaporize ligeiramente a área de trabalho com um tubo ou uma união para nebulizador se tiver água disponível. • Tenha atenção a crianças, animais domésticos, automóveis ou janelas abertas e sobre os detritos em condições de segurança. • Use toda a extensão do bocal de modo que o fluxo de ar possa ser utilizado próximo do terreno. • Depois de usar o soprador, limpe-o e deite os detritos nos contentores do lixo. • Utilize o soprador com a regulação de velocidade mais baixa possível da válvula borboleta. • A paragem do acelerador (A, Fig. 37) permite definir vários regimes do motor e, por consequência, diferentes fluxos de saída do ar. Antes de desligar o aparelho, coloque-a no mínimo. <p>⚠ ATENÇÃO! - Quando trabalhar com o soprador, use os dispositivos de protecção necessários (Fig. 38):</p> <ol style="list-style-type: none"> 1. Auriculares anti-ruído. 2. Protecções para os olhos. 3. Máscara de protecção em ambientes com muito pó. | <p>⚠ Η έκθεση σε δονήσεις μπορεί να προκαλέσει τραυματισμούς σε άτομα που με προβλήματα στην κυκλοφορία του αίματος ή νευρολογικής φύσης. Απευθυνθείτε σε ένα γιατρό εάν εμφανιστούν σωματικά συμπτώματα, όπως λήθαργος, έλλειψη αίσθησης, αδυναμία ή μεταβολές στο χρώμα του δέρματος. Τα συμπτώματα αυτά παρουσιάζονται συνήθως στα δάκτυλα, στα χέρια ή στους καρπούς.</p> <ul style="list-style-type: none"> • Ελέγχετε την κατάσταση του φυσητήρα πριν από τη χρήση και ειδικά την εξάτμιση, την είσοδο αναρρόφησης και το φίλτρο αέρα. • Σε περιβάλλον με πολύ σκόνη, βρέξτε ελαφρώς το χώρο εργασίας με ένα λάστιχο ή χρησιμοποιήστε ένα εξάρτημα για ψεκασμό, εφόσον διατίθεται παροχή νερού. • Απομακρύνετε τα απορρίμματα με ασφαλή τρόπο όταν υπάρχουν παιδιά, κατοικίδια ζώα, αυτοκίνητα ή ανοικτά παράθυρα. • Ανοίξτε πλήρως την προέκταση του ακροφυσίου, ώστε η ροή του αέρα να διοχετεύεται κοντά στο έδαφος. • Μετά τη χρήση, καθαρίστε το φυσητήρα και πετάξτε τα απορρίμματα στους κάδους απορριμμάτων. • Χρησιμοποιείτε το φυσητήρα με τη χαμηλότερη δυνατή ταχύτητα της βαλβίδας με πεταλούδα. • Το χειρόγκαζο (A, Εικ.37) επιτρέπει την επιλογή του αριθμού στροφών και κατά συνέπεια της ροής του αέρα στην έξοδο. Πριν σβήσετε το μηχάνημα, μετακινήστε το χειρόγκαζο στη θέση του ρελαντί. <p>⚠ ΠΡΟΣΟΧΗ! - Κατά τη λειτουργία του φυσητήρα, χρησιμοποιείτε κατάλληλο προστατευτικό εξοπλισμό (εικ. 38):</p> <ol style="list-style-type: none"> 1. Προστατευτικά ακουστικά από το θόρυβο. 2. Προστατευτικά γυαλιά για τα μάτια. 3. Προστατευτική μάσκα για περιβάλλον με σκόνη. | <p>⚠ Titreşimlere maruz kalmak, kan dolaşımı problemleri veya sinirsel problemleri olan kişiler için zararlı olabilir. Halsizlik, his kaybı, normal güçte azalma veya cilt renginde değişiklik gibi fiziksel belirtilerin görülmesi halinde doktora danışınız. Bu belirtiler genellikle parmaklarda, ellerde veya bileklerde görülür.</p> <ul style="list-style-type: none"> • Kullanmadan önce üfleyicinin durumunu, özellikle susturucuyu, aspirasyon girişini ve hava filtresini kontrol ediniz. • Çalışma alanının aşırı tozlu olması halinde, su mevcut ise alanı bir hortum ya da bir su buharı püskürtücüsü bağlantısı kullanarak hafifçe temizleyiniz. • Çocuklara, evcil hayvanlara, açık araba ve pencerelere dikkat ediniz ve döküntüleri güvenlik koşullarına uygun bir şekilde temizleyiniz. • Hava akımının toprağa yakın bir şekilde kullanılabilmesi için, hava borusunun ucuna uzatmanın tamamını takarak kullanınız. • Üfleyiciyi kullandıktan sonra temizleyiniz ve döküntüleri çöp bidonuna atınız. • Üfleyiciyi, kelebek valfini mümkün olabilecek en düşük hız ayarına getirerek kullanınız. • Hız kesici (A, Şekil 37) motorun değişik düzenlerde kullanılmasına ve sonuç olarak değişik akımlarda hava çıkışına olanak verir. Aleti kapatmadan önce, hız kesiciyi minimum konuma getirin. <p>⚠ DİKKAT! - Üfleyici ile çalışırken, gerekli koruyucu ekipmanları kullanınız (Şek. 38):</p> <ol style="list-style-type: none"> 1. Gürültü önleyici kulaklık 2. Göz koruyucuları 3. Tozlu ortamlar için koruma maskesi |



Česky

POUŽITÍ

⚠ Vystavení vibracím může způsobit poškození zdraví osob, které trpí problémy oběhového systému nebo nervovými problémy. Pokud se projeví fyzické symptomy, jako znečitlivění, snížení citlivosti, snížení normální síly nebo změny zabarvení pokožky, obraťte se na lékaře. Tyto symptomy se obvykle projeví na prstech, rukou nebo zápěstí.

- Před použitím zkontrolujte stav fukaru, zvláště pak výfuku, vstupu sání a vzduchového filtru.
- Jestliže je pracovní prostor příliš prašný, a máte k dispozici vodu, postříkejte lehce pracovní prostor hadicí nebo použijte rozprašovač.
- Dávejte pozor na děti, domácí zvířata, vozidla nebo otevřená okna a materiál odfukujte v bezpečných podmínkách.
- Používejte úplné prodloužení trysky, které umožňuje působení proudu vzduchu v blízkosti terénu.
- Po použití fukar vyčistěte a nečistoty hodte do příslušných kontejnerů.
- Používejte fukar s co nejmenším možným nastavením škrtícího ventilu.
- Aretace plynu (A, obr. 37) umožňuje nastavit otáčky motoru a tím i upravit intenzitu proudu vzduchu. Před vypnutím přístroje uveďte aretaci plynu do polohy minimum.

⚠ POZOR! - Při práci s fukarem používejte požadované osobní ochranné pomůcky (obr. 38):

1. Sluchátka proti hluku.
2. Ochrana očí.
3. Ochranná dýchací maska v prašném prostředí.

Русский

ПРАВИЛА ПОЛЬЗОВАНИЯ

⚠ Воздействие вибрации может вызвать проблемы со здоровьем у людей с нарушенным кровообращением или с заболеваниями нервной системы. Обратитесь за медицинской помощью, если у Вас возникли такие симптомы, как онемение, потеря чувствительности, упадок сил или изменение цвета кожи. Как правило, эти симптомы возникают в пальцах, руках или запястьях.

- Проверяйте состояние воздуходувки перед ее использованием, в особенности, состояние выхлопной трубы, воздухозаборника и воздушного фильтра.
- В случае сильной запыленности слегка обрызгайте рабочую зону водой из шланга или используйте для этого распылительную насадку (при наличии воды).
- Обращайте внимание на детей, домашних животных, открытые двери домов и автомобилей; сдувайте отходы безопасным образом.
- Используйте удлинитель насадки на всю длину так, чтобы поток воздуха не отходил далеко от земли.
- После использования воздуходувки прочистите ее и удалите отходы в мусорные баки.
- Используйте воздуходувку при минимальной допустимой скорости, определяемой положением дроссельного клапана.
- С помощью стопора акселератора (A, рис. 37) можно регулировать число оборотов двигателя так, чтобы получить требуемый поток воздуха на выходе. Прежде чем выключить машину, переместите стопор в положение холостого хода "min".

⚠ ВНИМАНИЕ! - При работе с воздуходувкой используйте необходимые средства индивидуальной защиты (Рис. 38):

1. Противошумные наушники.
2. Защитные очки.
3. Защитная маска (респиратор) при использовании воздуходувки на запыленных участках.

Polski

UŻYTKOWANIE

⚠ Wystawienie na działanie drgań może spowodować szkody zdrowotne u osób cierpiących na zaburzenia krążenia lub dolegliwości ze strony układu nerwowego. Zasięgnąć porady lekarskiej w przypadku wystąpienia objawów takich jak odrętwienie, utrata czucia, zmniejszenie normalnej siły czy zmiany kolorytu skóry. Te objawy z reguły występują w obrębie palców, dłoni lub nadgarstków.

- Przed użyciem dmuchawy sprawdzić jej stan, zwłaszcza tłumik, wlot zasysania i filtr powietrza.
- W przypadku dużej ilości pyłu spryskać lekko wodą strefę roboczą przy użyciu rury lub użyć złącza do rozpylacza, jeżeli dysponuje się wodą.
- Zwracać uwagę na dzieci, zwierzęta domowe, otwarte okna lub samochody i usuwać odpady w bezpieczny sposób.
- Używać przedłużenia dyszy w taki sposób, aby strumień powietrza używany był blisko terenu.
- Po zakończeniu pracy z dmuchawą należy ją wyczyścić i wyrzucić odpady do kosza na śmieci.
- Używać dmuchawy z możliwie jak najniższym ustawieniem przepustnicy.
- Blokada gazu (A, Rys. 37) pozwala na ustawienie różnych trybów pracy silnika oraz, w konsekwencji, różnych natężeń strumienia wydmuchiwanego powietrza. Przed wyłączeniem urządzenia, ustawić blokadę w pozycji minimum.

⚠ UWAGA! - Nosić sprzęt ochrony osobistej zalecany w przypadku pracy z dmuchawą (rys. 38):

1. Słuchawki zabezpieczające przed hałasem.
2. Okulary ochronne.
3. Maskę ochronną w zapyłonym otoczeniu.

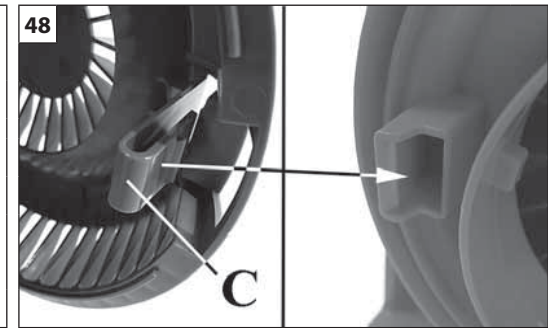
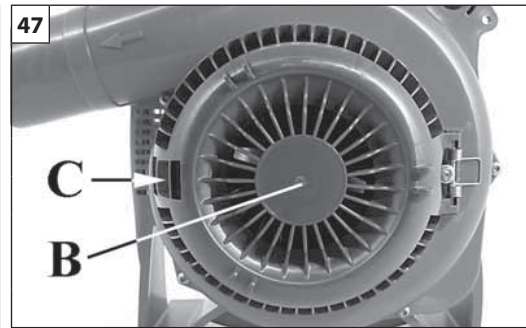
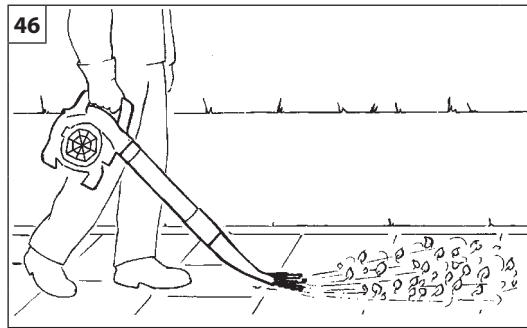
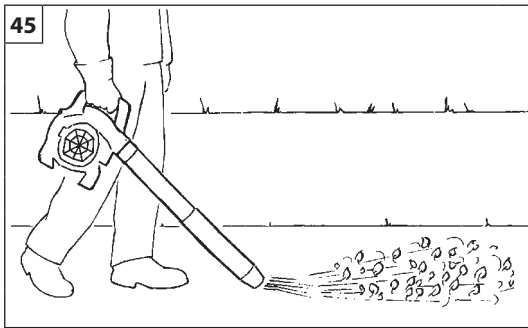

| Português | Ελληνικά | Türkçe |
|--|---|---|
| <p align="center">UTILIZAÇÃO</p> | <p align="center">ΧΡΗΣΗ</p> | <p align="center">KULLANIM TALİMATLARI</p> |
| <p>Um soprador pode ser utilizado para (Fig. 39-40-41):</p> <ul style="list-style-type: none"> • Remover e recolher folhas. Remover lixo ou relva cortada de estradas, caminhos pedonais, parques, estacionamentos, cabanas, campos desportivos, etc. • Remover relva cortada • Remover ou triturar montes de relva • Limpar estacionamentos • Limpar máquinas agrícolas e de construção civil • Limpar anfiteatros e parques de diversões • Remover neve ligeira ou fofa • Secar passeios e áreas externas • Remover lixo de cantos, zonas de ligação, entre as pedras de pavimentos, etc. <p>⚠ ATENÇÃO - Quando trabalhar em cantos, sobre do canto e do interior para o centro da área de trabalho.</p> <p>O soprador foi concebido para ser utilizado com uma só mão (Fig. 45), podendo ser manuseado quer com a mão direita, quer com a esquerda.</p> <p>Para aumentar a eficácia do sopro nas superfícies planas, é aconselhável utilizar o "bico de pato" (Fig.46) cód. 56552002, que pode ser adquirido em separado. Este tubo produz um fluxo de ar amplo e potente ao nível do terreno, que pode ser apontado e controlado com muita precisão.</p> <p>⚠ ATENÇÃO – Verifique sempre se a grelha de protecção (B, Fig.47) está bem fechada e com o gancho (C, Fig.48) bloqueado. Perigo de amputação dos dedos.</p> <p>OPCIONAL</p> <p>Para aumentar o conforto do operador, está disponível o sistema de suporte simples (Fig.49) cód. 61140011R, que pode ser adquirido em separado. Engate-o aos respectivos olhais (D, Fig.50).</p> | <p>Ο φουσητήρας μπορεί να χρησιμοποιηθεί για τις εξής εργασίες (εικ. 39-40-41):</p> <ul style="list-style-type: none"> • Απομάκρυνση και συλλογή φύλλων. Απομάκρυνση σκουπιδιών ή κομμένων χόρτων από δρόμους, πεζόδρομους, πάρκα, χώρους στάθμευσης, αγροικίες, αθλητικές εγκαταστάσεις, κλπ. • Απομάκρυνση κουρεμένου γρασιδιού • Απομάκρυνση ή θρυμματισμό συστάδων χόρτων • Καθαρισμός χώρων στάθμευσης • Καθαρισμός γεωργικού και κατασκευαστικού εξοπλισμού • Καθαρισμός αμφιθεάτρων και χώρων ψυχαγωγίας • Απομάκρυνση λεπτών στρώσεων χιονιού • Στέγνωμα πεζοδρομίων και εξωτερικών χώρων • Απομάκρυνση σκουπιδιών από γωνίες και αρμούς ανάμεσα στις πέτρες πλακόστρωτων, κλπ. <p>⚠ ΠΡΟΣΟΧΗ - Κατά την εκτέλεση εργασιών σε χώρους με γωνίες, απομακρύνετε τα υλικά φυσώντας από τη γωνία προς τα μέσα, προς το κέντρο του χώρου εργασίας.</p> <p>Ο φουσητήρας έχει σχεδιαστεί για χρήση με ένα μόνο χέρι (Εικ.45) και μπορεί να χρησιμοποιηθεί τόσο με το δεξί όσο και με το αριστερό χέρι.</p> <p>Για να αυξήσετε την αποτελεσματικότητα της ροής σε επίπεδες επιφάνειες, συνιστάται η χρήση του σωλήνα με ραμφοειδή διατομή (Εικ.46) κωδ. 56552002 που διατίθεται χωριστά. Ο σωλήνας αυτός δημιουργεί μια ευρεία και ισχυρή ροή αέρα στο ύψος του εδάφους, η οποία κατευθύνεται και ελέγχεται με μεγάλη ακρίβεια.</p> <p>⚠ ΠΡΟΣΟΧΗ - Βεβαιωθείτε ότι είναι κλειστή η γρίλια προστασίας (B, Εικ.47) και ασφαλισμένος ο γάντζος (C, Εικ.48). Κίνδυνος ακρωτηριασμού των δακτύλων.</p> <p>ΠΡΟΑΙΡΕΤΙΚΑ - Για τη βελτίωση της άνεσης του χειριστή διατίθεται απλό σύστημα ζωνών (Εικ.49) κωδ. 61140011R που διατίθεται χωριστά. Συνδέστε τις ζώνες στους ειδικούς δακτυλίους (D, Εικ.50).</p> | <p>Üfleynici aşağıdaki işlerde kullanılabilir (Şek. 39-40-41):</p> <ul style="list-style-type: none"> • Yaprakların temizlenmesi ve toplanması. Yollardan, kaldırımlardan, parklardan, otopark alanlarından, barakalardan, spor alanlarından, vs. süprüntülerin veya kesilmiş otların toplanması • Biçilen otların toplanması • Ot kümelerinin parçalanması ve toplanması • Park alanlarının temizlenmesi • Tarım ve inşaat aletlerinin temizlenmesi • Amfi-tiyatroların ve eğlence • Hafif ve az birikmiş kar örtüsünün temizlenmesi • Kaldırımların ve dış alanların kurutulması • Köşelerin, birleşme noktalarının, kaldırım döşeme taşlarının aralarının, vs. temizlenmesi <p>⚠ DİKKAT - Köşelerde çalışırken köşeden iç kısma, çalışma alanının merkezine doğru üfleyiniz.</p> <p>Üfleynici yalnızca tek bir elde kullanılmak üzere tasarlanmıştır (Şekil 45) e kullanıcı tarafından yalnızca sağ veya sol el ile aynı şekilde kullanılabilir.</p> <p>Düz yüzeyler üzerinde püskürtme etkinliğini arttırmak için, 56552002 kod numaralı ve ayrıca satın alınabilir olan "ördek gagası" (Şek. 46) şeklindeki boru kullanılması tavsiye edilmektedir. Bu boru, çok dikkatli ve özenli bir şekilde hedefe yönlendirilebilen ve kontrol edilebilen geniş ve güçlü zemin seviyesinde bir hava akımı sağlamaktadır.</p> <p>⚠ DİKKAT – Koruma ızgarasının (B, Şek. 47) çok iyi bir şekilde kapandığını ve kapama kancasının (C, Şek. 48) kilitlendiğini kontrol ediniz. Parmaklarınızın kesilme tehlikesi söz konusudur.</p> <p>OPSİYONEL – Operatörün çalışmasını kolaylaştırmak için 61140011R kod numaralı olan ve ayrıca satın alınabilen basit bir kayış sistemi (Şek. 49) mevcuttur. İlgili deliklere kancalayınız (D, Şek. 50).</p> |

49

OPTIONAL
p.n. 61140011R

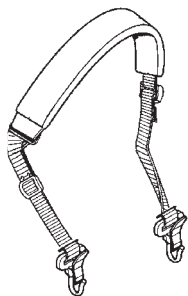

50



Česky

POUŽITÍ

Fukar se smí používat pro (obr. 39-40-41):

- Odstranění a sběr listí. Odstranění nečistot nebo posekané trávy z cest, chodníků, parků, parkovišť, venkovních besídek, sportovních ploch apod.
- Odstranění pokosené trávy
- Odstranění nebo uvolnění zamotané trávy
- Čištění parkovišť
- Čištění zemědělského a stavebního nářadí
- Čištění amfiteátrů a zábavních parků
- Odstranění lehkého prашného sněhu
- Sušení chodníků a venkovních prostor
- Odstranění nečistot z rohů, spojovacích zón, prostorů mezi dlažebními kameny atd.

⚠ POZOR - Když se pracuje v rozích, foukejte z rohu dovnitř směrem ke středu pracovního prostoru.

Fukar je zkonstruován k používání pomocí jedné ruky (obr. 45) a je možné jej uchopit jak pravou, tak i levou rukou.

K lepšímu působení proudu vzduchu na rovných plochách doporučujeme použít trubku s širokou hubicí typu "kachní zobák" (obr. 46) kód 56552002, kterou můžete zakoupit samostatně. Z této trubky vychází široký a silný proud vzduchu na úrovni terénu, který je možné velmi přesně nasměrovat a ovládat.

⚠ POZOR – Vždy zkontrolujte, zda je dobře zavřená ochranná mřížka (B, obr. 47) a je zajištěna háčkem (C, obr. 48). Hrozí nebezpečí úříznutí prstu.

VOLITELNÉ – Ke zlepšení pohodlí pracovníka je k dispozici jednoduchý ramenní popruh (obr. 49) kód 61140011R, který můžete zakoupit samostatně. Popruh připraveně pomocí připravených oček (D, obr. 50).

Русский

ПРАВИЛА ПОЛЬЗОВАНИЯ

Воздуходувка может использоваться для: (Рис. 39-40-41):

- Удаления и сбора опавшей листвы. Удаления мусора или скошенной травы с дорог, пешеходных дорожек, парков, автостоянок, беседок, спортивных площадок и т.п.
- Удаления скошенной травы
- Удаления или измельчения пучков травы
- Чистки автостоянок
- Чистки сельскохозяйственного и строительного оборудования
- Чистки трибун или парков аттракционов
- Удаления тонкого или мягкого снежного покрова
- Очистки от влаги мостовых или наружных помещений
- Удаления мусора из углов, мест соединений, зазоров между булыжниками мостовой и т.д.

⚠ ВНИМАНИЕ! При удалении мусора из углов направляйте воздушную струю из угла в центр рабочей зоны.

Конструкция воздуходувки разработана так, чтобы позволить пользователю держать машину одной рукой (рис. 45), либо правой, либо левой.

Для увеличения эффективности работы воздуходувки на ровной поверхности рекомендуется использовать трубку с выходным отверстием в виде утиного клюва (Рис.46), код 56552002, которая приобретается отдельно. Эта трубка создает на уровне земли широкий и мощный воздушный поток, которому можно придать точную направленность.

⚠ ВНИМАНИЕ – Всегда проверяйте, что защитная решетка (B, Рис.47) хорошо закрыта, а ее защелка (C, Рис.48) зафиксирована. Опасность ампутации пальцев.

ОПЦИЯ - Для обеспечения большего комфорта оператора предлагается одинарный ремень (Рис.49), код 61140011R, который приобретается отдельно. Пристегивайте его к специальным проушинам (D, Рис.50).

Polski

UŻYTKOWANIE

Dmuchawy można używać do (rys. 39-40-41):

- Usuwania i zbierania liści
- Usuwania śmieci lub skoszonej trawy z ulic, ścieżek, parków, parkingów, altan, szop, boisk itp.
- Usuwania ściętej trawy
- Usuwania lub rozdrabniania gąszczy trawy
- Czyszczenia parkingów
- Czyszczenia sprzętu rolniczego i budowlanego
- Czyszczenia amfiteatrów i parków rekreacyjnych
- Usuwania lekkiego lub miękkiego śniegu
- Osuszania chodników i obszarów zewnętrznych
- Usuwania śmieci z kątów, punktów połączeń, szczelin pomiędzy kamieniami brukowymi itp.

⚠ UWAGA: podczas pracy w trudno dostępnych miejscach należy zawsze wydmuchiwać materiał od kąta i do wewnątrz, ku środkowi obszaru roboczego.

Dmuchawa jest zaprojektowana do pracy przy wykorzystaniu jednej ręki (Rys. 45). Użytkownik może trzymać uchwyt zarówno prawą jak i lewą ręką.

Aby zwiększyć efektywność wydmuchiwania strumienia na płaskich powierzchniach, zaleca się stosowanie rury z końcówką w kształcie "dzióbka" (Rys.46) kod 56552002 - do nabycia oddzielnie. Rura ta generuje szeroki i silny strumień powietrza na poziomie terenu, który może być skierowany w żądany kierunek i dokładnie sterowany.

⚠ UWAGA - Należy zawsze sprawdzać, czy kratka zabezpieczająca (B, Rys.47) jest prawidłowo zamknięta i czy zaczep (C, Rys.48) jest zablokowany. Niebezpieczeństwo obcięcia palców.

OPCJA - Dla zwiększenia komfortu operatora dostępna jest wygodna uprząż (Rys.49) kod 61140011R do nabycia oddzielnie. Należy ją zaczepić do specjalny otworów (D, Rys.50).

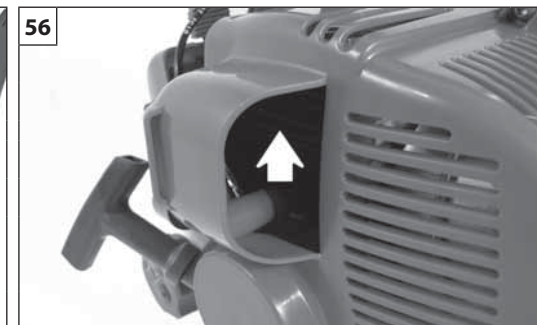
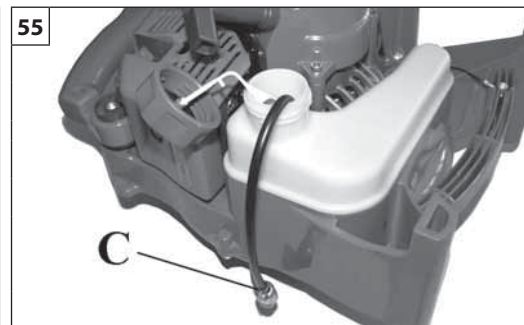
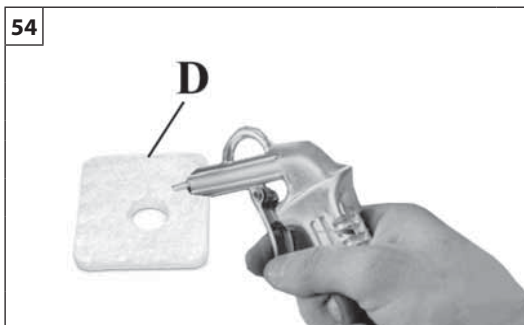
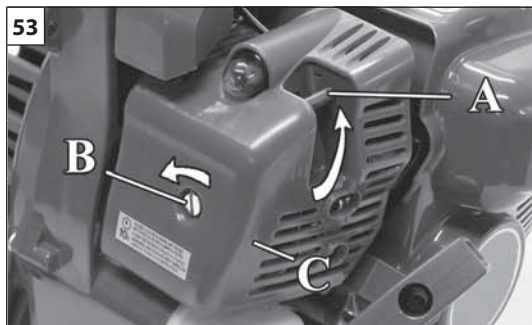

Português

Ελληνικά

Türkçe

MANUTENÇÃO

ΣΥΝΤΗΡΗΣΗ

BAKIM

⚠ ATENÇÃO! – Durante as operações de manutenção, calce sempre as luvas de protecção. Não efectue as operações de manutenção com o motor quente.

FILTRO DO AR – A cada 8-10 horas de trabalho limpe o filtro de ar (D, fig. 54). Para aceder ao filtro de ar coloque a alavanca do starter (A, fig. 53) na posição “CLOSE”, desaperte o parafuso B e retire a tampa C. Limpe com desengordurante Emak cód. 001101009A, lave com água e sobre a distância com ar comprimido do interior para o exterior (Fig.54). Em alternativa, lave com água e sabão. Substitua o filtro se estiver muito entupido ou danificado.

⚠ ATENÇÃO: nunca limpe o filtro do ar com gasolina ou outros solventes inflamáveis para evitar perigos de incêndio ou a produção de gases nocivos.

⚠ ATENÇÃO: nunca utilize o motor sem o filtro de ar; isto poderia causar danos graves. Certifique-se de que o filtro de ar está correctamente colocado na tampa do filtro antes de montar de novo.

FILTRO DO CARBURANTE – Verifique regularmente as condições do filtro do carburante (C). Substitua-o, em caso de sujidade excessiva (Fig. 55).

MOTOR – Limpe regularmente as aletas do cilindro com ar comprimido (Fig. 56). A acumulação de impurezas no cilindro pode provocar supraaquecimentos, passíveis de prejudicar o funcionamento do motor.

VELA – Recomenda-se a limpeza periódica da vela de ignição e o controlo da distância dos eléctrodos (Fig. 57). Utilize velas Champion RCJ-7Y ou de uma outra marca de grau térmico equivalente.

GRELHA DE PROTECÇÃO – Certifique-se de que a mola (D, Fig.58) e o gancho de bloqueio (E, Fig.59) funcionam em perfeitas condições. Isto para garantir o fecho perfeito da grelha de protecção.

GRUPO DE ARRANQUE

⚠ ATENÇÃO: A mola helicoidal está sob pressão e pode voar para longe, causando lesões graves. Nunca tentar desmontá-la ou modificá-la.

⚠ ΠΡΟΣΟΧΗ! – Κατά τη διάρκεια της συντήρησης πρέπει να χρησιμοποιείτε πάντα τα προστατευτικά γάντια. Μην κάνετε τη συντήρηση με τον κινητήρα ζεστό.

ΦΙΛΤΡΟ ΑΕΡΑ – Κάθε 8-10 ώρες εργασίας, καθαρίζετε το φίλτρο αέρα (D, εικ. 54). Για να αποκτήσετε πρόσβαση στο φίλτρο αέρα, μετακινήστε τη μίζα (A, εικ. 53) στη θέση «CLOSE» (Κλειστό), ξεβιδώστε τη βίδα B και αφαιρέστε το καπάκι C. Καθαρίζετε με απολιπαντικό Emak κωδ. 001101009A, πλύνετε με νερό και στεγνώστε με πεπιεσμένο αέρα εξ αποστάσεως από μέσα προς τα έξω (Εικ.54). Διαφορετικά, καθαρίστε με νερό και σαπούνι. Αντικαθιστάτε το φίλτρο εάν είναι πολύ βουλωμένο ή εάν έχει φθαρεί.

⚠ ΠΡΟΣΟΧΗ: μην καθαρίζετε το φίλτρο με βενζίνη ή άλλους εύφλεκτους διαλύτες, ώστε να αποφευχθούν κίνδυνοι πυρκαγιάς ή σχηματισμού επιβλαβών αναθυμιάσεων.

⚠ ΠΡΟΣΟΧΗ: μη χρησιμοποιείτε ποτέ τον κινητήρα χωρίς φίλτρο αέρα. Μπορεί να προκληθούν σοβαρές βλάβες. Βεβαιωθείτε ότι το φίλτρο αέρα είναι σωστά τοποθετημένο στο σχετικό κάλυμμα πριν από την επανασυναρμολόγηση.

ΦΙΛΤΡΟ ΚΑΥΣΙΜΟΥ – Ελέγχετε περιοδικά την κατάσταση του φίλτρου καυσίμου (C). Σε περίπτωση υπερβολικής ρύπανσης, αντικαταστήστε το (Εικ. 55).

ΚΙΝΗΤΗΡΑΣ – Καθαρίζετε περιοδικά τα πτερύγια του κινητήρα με πινέλο ή πεπιεσμένο αέρα (Εικ. 56). Η συσσώρευση ρύπαν στον κύλινδρο μπορεί να προκαλέσει επικίνδυνη υπερθέρμανση για τη λειτουργία του κινητήρα.

ΜΠΟΥΖΙ – Συνιστάται να καθαρίζετε περιοδικά το μπουζί και να ελέγχετε την απόσταση των ηλεκτροδίων (Εικ. 57). χρησιμοποιείτε μπουζί Champion RCJ-7Y ή άλλης μάρκας με ισοδύναμο θερμικό βαθμό.

ΓΡΙΛΙΑ ΠΡΟΣΤΑΣΙΑΣ – Βεβαιωθείτε ότι λειτουργεί σωστά το ελατήριο (D, Εικ.58) και ο γάντζος ασφάλισης (E, Εικ.59). Έτσι εξασφαλίζεται το σωστό κλείσιμο της γρίλιας προστασίας.

ΣΥΣΤΗΜΑ ΕΚΚΙΝΗΣΗΣ

⚠ ΠΡΟΣΟΧΗ: Το ελικοειδές ελατήριο βρίσκεται υπό τάση και μπορεί να εκτιναχθεί μακριά, με αποτέλεσμα να προκληθούν σοβαροί τραυματισμοί. Μην επιχειρήσετε ποτέ να το αποσυναρμολογήσετε ή να το τροποποιήσετε.

⚠ DİKKAT! – Bakım işlemleri sırasında daima koruyucu eldivenleri takın. Bakım işlemlerini motor sıcakken gerçekleştirmeyin.

HAVA FİLTRESİ – Her 8-10 çalışma saatinden sonra hava filtresini (D, şek. 54) değiştiriniz. Hava filtresine erişmek için başlatma kolunu (A, şek. 53) “CLOSE” (kapalı) konumuna getiriniz, B vidasını sökünüz ve C kapağını çıkarınız. Emak kod numarası 001101009A olan yağ çözücü ile temizleyiniz, su ile yıkayınız ve içerden dışarıya doğru uzaktan basınçlı hava tütünüz (Şek. 54). Alternatif olarak, su ve sabunla temizleyiniz. Eğer aşırı tıkanmış veya hasar görmüşse, filtreyi değiştiriniz.

⚠ DİKKAT: Yangın tehlikesini ve zararlı dumanların üretilmesini önlemek için, filtreyi benzinle veya başka yanıcı çözücülerle temizlemeyiniz.

⚠ UYARI: Motoru asla hava filtresi olmaksızın kullanmayınız; bu durum ciddi hasarlara yol açabilir. Geri takılmadan önce, hava filtresinin hava filtresi kapağına doğru yerleştirildiğinden emin olunuz.

YAKIT FİLTRESİ – Belirli aralıklarla yakıt filtresinin (C) durumunu kontrol edin. Aşırı kir birikmesi halinde filtreyi değiştirin (Şekil 55).

MOTOR – Silindir kanatçıklarını belirli aralıklarla fırça veya basınçlı hava ile temizleyin (Şekil 56). Silindir üzerindeki kir birikimi aşırı ısınmaya neden olarak motorun işleyişine zarar verebilir.

BUJİ – Belirli aralıklarla bujinin temizlenmesi ve elektrot mesafelerinin (Şekil 57) kontrol edilmesi önerilir. Champion RCJ-7Y veya eşdeğer termik dereceli diğer bir marka buji kullanın.

KORUMA IZGARASI – Yay (D, Şek. 58) ve kapama kancasının (E, Şek. 59) mükemmel bir şekilde çalıştığından emin olunuz. Bu, koruma izgarasının mükemmel bir şekilde kapanmasını garanti eder.

ÇALIŞTIRMA TERTİBATI

⚠ DİKKAT: Spiral yay basınç altındadır ve fırlayarak ciddi yaralanmalara neden olabilir. Asla çıkarmaya veya değiştirmeye çalışmayınız.

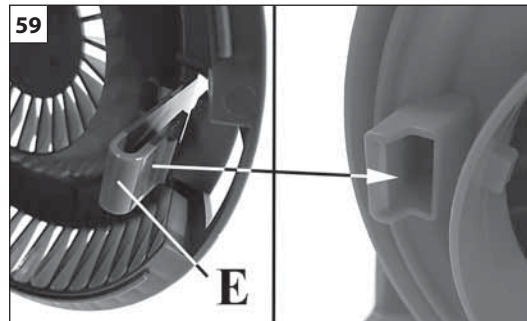
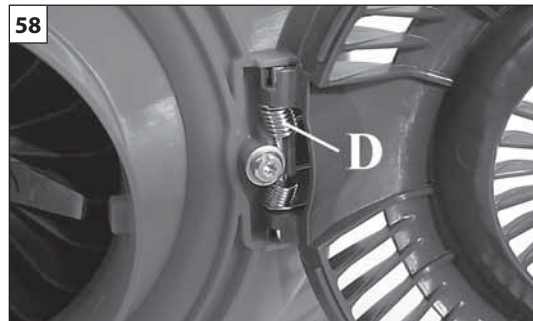
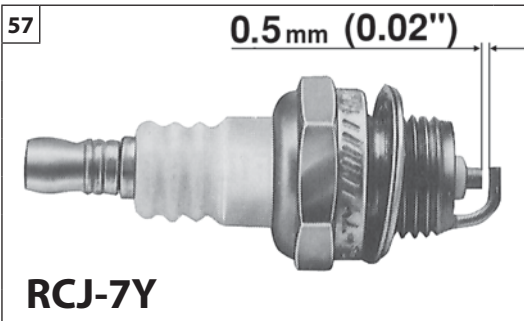

| <p style="text-align: center;">Česky</p> <p style="text-align: center;">ÚDRŽBA</p> | <p style="text-align: center;">Русский</p> <p style="text-align: center;">ТЕХНИЧЕСКОЕ ОБСЛУЖИВАНИЕ</p> | <p style="text-align: center;">Polski</p> <p style="text-align: center;">KONSERWACJA</p> |
|---|---|---|
| <p>⚠ UPOZORNĚNÍ! – Při údržbových pracích vždy používejte ochranné rukavice. Údržbu neprovádějte, je-li motor ještě teplý.</p> <p>VZDUCHOVÝ FILTR – Každých 8-10 pracovních hodin vyčistěte vzduchový filtr (D, obr. 54). Pro přístup ke vzduchovému filtru přepněte páčku startéru (A, obr. 53) do polohy "CLOSE", vyšroubujte šroub B a stáhněte víko C. Čistěte odmašťovadlem značky Emak kód 001101009A, umyjte vodou a profoukněte z určité vzdálenosti stlačeným vzduchem směrem zevnitř ven (obr. 54). Nebo můžete k mytí použít vodu s mýdlem. Vyměňte filtr, jestliže je silně zanesený nebo poškozený.</p> <p>⚠ POZOR: filtr nečistěte benzínem ani jinými hořlavými rozpouštědly, aby se vyloučilo nebezpečí požáru nebo vytváření škodlivých exhalací.</p> <p>⚠ UPOZORNĚNÍ: nikdy nepoužívejte motor bez vzduchového filtru; mohlo by to způsobit vážné škody. Před nasazením se ujistěte, že vzduchový filtr je v krytu vzduchového filtru správně usazen.</p> <p>PALIVOVÝ FILTR – Pravidelně kontrolujte stav palivového filtru (C). Je-li příliš znečištěný, vyměňte jej (obr. 55).</p> <p>MOTOR – Žebra válce pravidelně čistěte štětcem nebo stlačeným vzduchem (obr. 56). Nahromaděním nečistot může dojít k přehřátí, které je nebezpečné pro chod motoru.</p> <p>SVÍČKA – Doporučujeme pravidelné čištění svíčky a kontrolu vzdálenosti elektrod (obr. 57). Používejte svíčky Champion RCJ-7Y nebo jinou značku odpovídající tepelné hodnoty.</p> <p>OCHRANNÁ MŘÍŽKA - Ověřte si správnou činnost pružiny (D, obr. 58) a zavíracího háčku (E, obr. 59). Jejich bezchybný chod je nutný k dokonalému zavření ochranné mřížky.</p> <p>STARTOVACÍ JEDNOTKA</p> <p>⚠ POZOR: Spirálová pružina je pod napětím a mohla by daleko odletět a způsobit vážná zranění. Nikdy se ji nesnažte demontovat ani upravit.</p> | <p>⚠ ВНИМАНИЕ! - Всегда носите защитные перчатки при проведении любой работы по техобслуживанию. Не проводите техобслуживание при горячем двигателе.</p> <p>ВОЗДУШНЫЙ ФИЛЬТР - После каждых 8-10 часов работы выполняйте чистку воздушного фильтра (D, рис. 54). Для доступа к воздушному фильтру установите рычаг стартера (A, рис. 53) в положение "CLOSE", открутите винт B и снимите крышку C. Прочистите обезжиривающим средством Emak, код 001101009A, промойте водой и продуйте с некоторого расстояния сжатым воздухом в направлении изнутри наружу (Рис.54). В качестве альтернативы можно использовать для мойки воду с мылом. Заменяйте фильтр, если он сильно засорен или поврежден.</p> <p>⚠ ВНИМАНИЕ! Во избежание опасности возгорания или образования вредных испарений не используйте бензин или другие горючие растворители для чистки воздушного фильтра.</p> <p>⚠ ОСТОРОЖНО! Никогда не эксплуатируйте двигатель без воздушного фильтра; в противном случае он может получить серьезные повреждения. Перед установкой воздушного фильтра на машину убедитесь, что он правильно вставлен в крышку.</p> <p>ТОПЛИВНЫЙ ФИЛЬТР - Периодически проверяйте состояние топливного фильтра (C). Если фильтр оказывается слишком грязным, то замените его (рис. 55).</p> <p>ДВИГАТЕЛЬ - Периодически очищайте ребра цилиндра кистью или струей сжатого воздуха (рис. 56). Отложение грязи на цилиндре может привести к серьезным повреждениям двигателя вследствие перегрева.</p> <p>СВЕЧА ЗАЖИГАНИЯ - Рекомендуем периодически произвести очистку свечи и проверку искрового промежутка (рис. 57). Используйте свечу модели Champion RCJ-7Y или другой модели с таким же тепловым коэффициентом.</p> <p>ЗАЩИТНАЯ РЕШЕТКА – Убедитесь в работоспособности пружины (D, Рис.58) и защелки (E, Рис.59). Эти элементы обеспечивают надлежащее закрытие защитной решетки.</p> <p>УЗЕЛ ПУСКА</p> <p>⚠ ВНИМАНИЕ! Спиральная пружина натянута и может отлететь на большое расстояние и причинить серьезные травмы. Никогда не пытайтесь демонтировать или изменять ее конструкцию.</p> | <p>⚠ UWAGA! - W czasie wykonywania czynności konserwacyjnych należy zawsze nosić rękawice ochronne. Nie wykonywać czynności konserwacyjnych, kiedy silnik jest rozgrzany.</p> <p>FILTR POWIETRZA – Po każdych 8-10 godzinach pracy należy wyčystić filtr powietrza (D, rys. 54). W celu uzyskania dostępu do filtra powietrza należy ustawić dźwignię ssania (A, rys. 53) w położeniu "CLOSE", odkręcić śrubę B i zsunąć pokrywę C. Czyszczyć preparatem odłuszczaającym Emak kod 001101009A, czyścić wodą i sprężonym powietrzem z dużej odległości, w kierunku od wewnątrz do zewnątrz (Rys.54). Do czyszczenia można ewentualnie używać wody z mydłem. Jeżeli filtr jest mocno zatkany lub uszkodzony, należy go wymienić.</p> <p>⚠ UWAGA: nie czyścić filtra przy użyciu benzyny lub innych łatwopalnych rozpuszczalników, ponieważ może to powodować zagrożenie pożarem lub wydzielanie szkodliwych oparów.</p> <p>⚠ OSTROŻNIE: nie używać nigdy silnika bez zamontowanego filtra powietrza; mogłoby to spowodować poważne uszkodzenia. Przed ponownym zamontowaniem filtra powietrza należy się upewnić, że jest on prawidłowo osadzony w pokrywce.</p> <p>FILTR PALIWA – Sprawdzaj okresowo stan filtra paliwa (C). W przypadku nadmiaru brudu, wymienić na nowy (Rys. 55).</p> <p>SILNIK – Czyścić okresowo żebra cylindra szczotką lub sprężonym powietrzem (Rys. 56). Nagromadzenie się zanieczyszczeń na cylindrze może spowodować szkodliwe przegrzewanie się silnika.</p> <p>WIECA – Zaleca się okresowe czyszczenie świecy oraz kontrolę odległości elektrod (Rys. 57). Stosować świece Champion RCJ-7Y lub zamiennik innej marki.</p> <p>KRATKA ZABEZPIEZAJĄCA – Upewnij się co do idealnej sprawności sprężyny (D, Rys.58) i zaczepu do zamykania (E, Rys.59). Zagwarantuje to prawidłowe zamknięcie kratki zabezpieczającej.</p> <p>ZESPÓŁ ROZRUSNIKA</p> <p>⚠ UWAGA: Sprężyna śrubowa jest napięta i może odskoczyć, powodując poważne obrażenia ciała. Pod żadnym pozorem nie wolno próbować jej demontować ani modyfikować.</p> |



Português

Ελληνικά

Türkçe

MANUTENÇÃO**ΣΥΝΤΗΡΗΣΗ****BAKIM****PANELA DE ESCAPE (Fig. 61)**

- ⚠ ATENÇÃO** – Esta panela de escape está equipada com um catalisador, necessário para que o motor esteja em conformidade com os requisitos sobre as emissões. Nunca modifique nem retire o catalisador: se o fizer, estará a infringir a lei.
- ⚠ ATENÇÃO** – As painelas de escape equipadas com catalisador ficam muito quentes durante o uso e permanecem assim por muito tempo depois de se desligar o motor. Isto também acontece com o motor ao ralenti. O contacto pode causar queimaduras na pele. Lembre-se do risco de incêndio!
- ⚠ CUIDADO** – Se o catalisador estiver danificado, deve ser substituído. Se o catalisador estiver frequentemente obstruído, pode ser um sinal de que o rendimento da panela catalítica é limitado.
- ⚠ ATENÇÃO** – Não utilize o soprador se a panela de escape estiver danificada, avariada ou se tiver sido modificada. A utilização de uma panela de escape com uma manutenção incorrecta aumenta o risco de incêndio e perda de audição.

ΕΞΑΤΜΙΣΗ (Εικ.61)

- ⚠ ΠΡΟΣΟΧΗ** - Η εξάτμιση διαθέτει καταλύτη που είναι αναγκαίος για τη συμμόρφωση του κινητήρα με τις απαιτήσεις σχετικά με τις εκπομπές. Μην τροποποιείτε και μην αφαιρείτε ποτέ τον καταλύτη: οι ενέργειες αυτές συνιστούν παράβαση του νόμου.
- ⚠ ΠΡΟΣΟΧΗ** - Οι εξατμίσεις με καταλύτη θερμαίνονται πολύ κατά τη χρήση και διατηρούν υψηλή θερμοκρασία για μεγάλο χρονικό διάστημα μετά το στήσιμο του κινητήρα. Αυτό ισχύει και με τον κινητήρα στο ρελαντί. Η επαφή μπορεί να προκαλέσει εγκαύματα στο δέρμα. Μην ξεχνάτε ότι υπάρχει κίνδυνος πυρκαγιάς!
- ⚠ ΠΡΟΕΙΔΟΠΟΙΗΣΗ** - Σε περίπτωση βλάβης ο καταλύτης πρέπει να αντικαθίσταται. Το συχνό βούλωμα του καταλύτη μπορεί να αποτελεί ένδειξη μειωμένης απόδοσης της εξάτμισης.
- ⚠ ΠΡΟΣΟΧΗ** - Μην χρησιμοποιείτε το φουσητήρα εάν η εξάτμιση είναι ελαττωματική ή έχει αφαιρεθεί ή τροποποιηθεί. Η χρήση με εξάτμιση που δεν έχει συντηρηθεί σωστά αυξάνει τον κίνδυνο πυρκαγιάς και απώλειας της ακοής.

EGZUZ (Şekil 61)

- ⚠ DİKKAT** - Bu egzoz, motorun emisyonların özelliklerine uygun olması için gerekli bir katalizör ile donatılmıştır. Katalizörü asla çıkarmayınız veya üzerinde değişiklik yapmayınız: bunun yapılması kanunlara aykırıdır.
- ⚠ DİKKAT** - Katalizör ile donatılmış egzozlar çalışma esnasında oldukça ısınırlar ve motor durduktan sonra da bir süre sıcak kalırlar. Bu durum motor minimumda iken de geçerlidir. Temas edilmesi cilt yanıklarına neden olabilir. Yangın riski olduğunu unutmayınız!
- ⚠ UYARI** - Hasarlı katalizör yenisiyle değiştirilmelidir. Katalizörün sık aralıklarla tıkanması, katalitik egzozun performansının sınırlı olduğunu belirten bir işaret olabilir.
- ⚠ DİKKAT** - Eğer egzoz hasarlıysa, sızıntı yapıyorsa veya modife edilmişse püskürtücüyü kullanmayınız. Egzozun yanlış kullanımı veya bakımı, yangın ve işitme kaybı riskini artıracaktır.

| | | | |
|--|--|--|--|
| | | | |
|--|--|--|--|



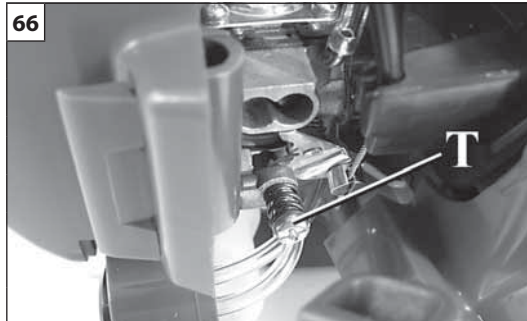
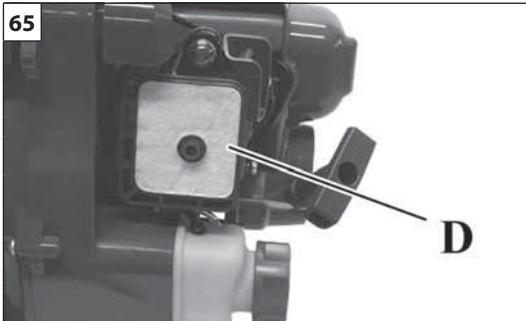



| Česky | Русский | Polski |
|---|--|--|
| ÚDRŽBA | ТЕХНИЧЕСКОЕ ОБСЛУЖИВАНИЕ | KONSERWACJA |
| <p>TLUMIČ VÝFUKU (obr. 61)</p> <p>⚠ POZOR - Tento tlumič výfuku je vybaven katalyzátorem, aby byl motor v souladu s požadavky na množství emisí. Katalyzátor nikdy neodstraňujte, ani jej neupravujte: odstranění nebo úprava katalyzátoru znamená porušení zákona.</p> <p>⚠ POZOR - Tlumiče vybavené katalyzátorem se při použití zahřívají na velmi vysokou teplotu a jsou horké ještě dlouho po zastavení motoru. To platí i v případě chodu motoru na volnoběh. Při dotyku si můžete spálit pokožku. Nezapomeňte na nebezpečí požáru!</p> <p>⚠ UPOZORNĚNÍ - Je-li katalyzátor poškozený, je nutné jej vyměnit. Jestliže se katalyzátor často zanáší, může to znamenat sníženou účinnost katalytického tlumiče výfuku.</p> <p>⚠ POZOR - Nepoužívejte fukar, jestliže je tlumič výfuku poškozený, není instalovaný, nebo byl upravován. Používání tlumiče výfuku bez dostatečné údržby zvyšuje nebezpečí požáru a ztráty sluchu.</p> | <p>ГЛУШИТЕЛЬ (рис. 61)</p> <p>⚠ ВНИМАНИЕ – Данный глушитель оснащен каталитическим нейтрализатором, установка которого на двигатель необходима для выполнения требований, установленных в отношении выбросов. Никогда не снимайте каталитический нейтрализатор и не подвергайте его каким-либо модификациям: такие действия являются нарушением закона.</p> <p>⚠ ВНИМАНИЕ – Глушители, оснащенные каталитическим нейтрализатором, сильно нагреваются во время работы и остаются горячими еще долгое время после выключения двигателя. Это происходит и когда двигатель работает на холостом ходу. Прикосновение к ним может привести к ожогам кожи. Помните об опасности возгорания!</p> <p>⚠ ОСТОРОЖНО – Если каталитический нейтрализатор поврежден, его необходимо заменить. Если каталитический нейтрализатор часто забивается, это может быть признаком того, что его эффективность ограничена.</p> <p>⚠ ВНИМАНИЕ – Не эксплуатируйте воздухоудвку, если глушитель поврежден, отсутствует или была подвергнут несанкционированным изменениям. Использование глушителя без должного техобслуживания увеличивает риск возгорания и потери слуха.</p> | <p>TŁUMIK (Rys. 61)</p> <p>⚠ UWAGA – Ten tłumik wyposażony jest w katalizator niezbędny do tego, aby silnik mógł być uznany za zgodny z wymogami dotyczącymi emisji. Katalizatora nie wolno nigdy modyfikować lub zdejmować: nieprzestrzeganie tego zakazu stanowi naruszenie prawa.</p> <p>⚠ UWAGA – Tłumiki wyposażone w katalizator bardzo mocno nagrzewają się podczas pracy silnika i pozostają gorące również długo po zatrzymaniu silnika. Dzieje się tak nawet wtedy, gdy silnik pracuje na obrotach jałowych. Dotknięcie powierzchni może spowodować poparzenie skóry. Uwaga! Niebezpieczeństwo pożaru!</p> <p>⚠ UWAGA – Jeżeli katalizator jest uszkodzony, należy go wymienić. Jeżeli katalizator jest często zatkany, może to oznaczać, że tłumik katalityczny nie jest w pełni sprawny.</p> <p>⚠ UWAGA – Nie pracować z dmuchawą, jeśli tłumik jest uszkodzony, zmodyfikowany lub jeśli go brakuje. Niewłaściwie konserwowany tłumik zwiększa ryzyko wystąpienia pożaru i utraty słuchu.</p> |



- T – Sistema ralenti
- T – Ρελαντί
- T – Balata vidası ayarı
- T – Seřizovací šroub otáček volnoběhu
- T – Винт регулировки холостого хода
- T – Obroty minimalne

| Português | Ελληνικά | Türkçe |
|--|--|--|
| <p align="center">MANUTENÇÃO - TRANSPORTE</p> | <p align="center">ΣΥΝΤΗΡΗΣΗ - ΜΕΤΑΦΡΑ</p> | <p align="center">BAKIM - NAKLİYE</p> |
| <p>Não use combustível (mistura) para operações de limpeza.</p> <p>CARBURADOR Antes de efectuar o ajuste do mínimo, limpe o filtro do ar (D, Fig. 65) e aqueça o motor. O parafuso do mínimo (T) (Fig. 66) é ajustado para se obter um regime de funcionamento do motor as 3000 rotações/minuto.</p> <p>Este motor foi concebido e fabricado de acordo com a aplicação das directivas 97/68/CEE, 2002/88/CEE e 2004/26/CEE.</p> <p>⚠ ATENÇÃO! - Não faça alterações no carburador.</p> <p>TRANSPORTE Transporte o soprador com o motor desligado.</p> <p>⚠ ATENÇÃO- Para o transporte da máquina no veículo, certifique-se da correcta e sólida fixação ao veículo através de correias. A máquina deve ser transportada na posição vertical, com o depósito vazio, certificando-se ainda de que não são violadas as normas de transporte em vigor para estas máquinas.</p> | <p>Μην χρησιμοποιείτε καυσιμο (μιγμα) για τον καθαρισμο.</p> <p>ΚΑΡΜΥΡΑΤΕΡ Πριν τη ρύθμιση του ρελαντί, καθαρίστε το φίλτρο αέρα (D, Εικ. 65) και αφήστε τον κινητήρα να ζεσταθεί. Η βίδα του ρελαντί T (Εικ.66) είναι ρυθμισμένη ώστε ο κινητήρας να λειτουργεί ανάμεσα στις 3000 στροφές/λεπτό.</p> <p>Το μοτέρ αυτό έχει μελετηθεί και κατασκευαστεί σύμφωνα με τις οδηγίες 97/68/ΕΚ, 2002/88/ΕΚ και 2004/26/ΕΚ.</p> <p>⚠ ΠΡΟΣΟΧΗ: Μην ανοίγετε το καρμπυρατέρ.</p> <p>ΜΕΤΑΦΡΑ Μεταφέρετε το φυσητήρα με τον κινητήρα σβηστό.</p> <p>⚠ ΠΡΟΣΟΧΗ - Για τη μεταφορά του μηχανήματος με όχημα, βεβαιωθείτε ότι το μηχάνημα έχει στερεωθεί σωστά και σταθερά στο όχημα χρησιμοποιώντας ιμάντες. Το μηχάνημα πρέπει να μεταφέρεται σε κατακόρυφη θέση, με κενό ρεζερβουάρ, τηρώντας επίσης τους ισχύοντες κανονισμούς μεταφοράς για μηχανήματα αυτού του τύπου.</p> | <p>Cihazınızı temizlemek için benzin kullanmayın.</p> <p>KARBÜRATÖR Minimum ayarını etkinleştirmeden önce, hava filtresini (D, Şekil 65) temizleyin ve motoru ısıtın. Küçük T vidası (Şekil 66) motorun 3000 devir/dakika arasında çalışma düzenini sağlamak için ayarlanır.</p> <p>Bu motor, 97/68/EC, 2002/88/EC ve 2004/26/EC uygulama direktiflerine uygun olarak tasarlanmış ve imal edilmiştir.</p> <p>⚠ DİKKAT: Karbüratöre elinizle dokunmayınız.</p> <p>NAKLİYE Üfleyciyi motor kapalıyken taşıyınız.</p> <p>⚠ DİKKAT – Makinenin araçla taşınması halinde, araca kayışlar vasıtasıyla düzgün ve sağlam bir şekilde sabitlendiğinden emin olunuz. Makine dikey konumda, deposu boş halde ve ayrıca bu makineler için geçerli nakliye yönetmeliklerinin ihlal edilmediği garanti edilerek taşınır.</p> |

| | | | |
|--|--|--|--|
| | | | |
|--|--|--|--|

| Česky | Русский | Polski |
|---|---|--|
| ÚDRŽBA - PŘEPRAVA | ТЕХНИЧЕСКОЕ ОБСЛУЖИВАНИЕ - ТРАНСПОРТИРОВКА | KONSERWACJA - TRANSPORT |
| <p>Pro čištění nikdy nepoužívejte palivo.</p> <p>KARBURÁTOR Před seřizováním volnoběhu vyčistěte vzduchový filtr (D, obr. 65) a zahřejte motor. Šroub pro nastavení volnoběhu T (obr. 66) je seřízen pro chod motoru na 3000 ot/min.</p> <p>Tento motor byl navržen a vyroben v souladu s požadavky směrnice 97/68/ES, 2002/88/ES a 2004/26/ES.</p> <p> UPOZORNĚNÍ! Nezasahujte do karburátoru.</p> <p>PŘEPRAVA Při přepravě musí být motor fukaru vypnutý.</p> <p> POZOR - Při dopravě stroje na vozidle se ujistěte o správném a pevném připevnění na vozidle pomocí řemenů. Stroj se přepravuje ve svislé poloze, s prázdnou nádrží, po ujištění, že se neporušují platné předpisy pro přepravu těchto zařízení.</p> | <p>Не используйте топливную смесь для чистки.</p> <p>КАРБЮРАТОР Перед регулировкой минимального числа оборотов почистите воздушный фильтр (D, рис. 65) и разогрейте двигатель. Регулировочный винт холостого хода (T, рис. 66) настроен так, чтобы минимальная скорость вращения двигателя была в пределах от 3000 об/мин.</p> <p>Данный двигатель разработан и изготовлен в соответствии с директивами 97/68/ЕС, 2002/88/ЕС и 2004/26/ЕС.</p> <p> ВНИМАНИЕ! – Не вносите несанкционированные изменения в конструкцию карбюратора.</p> <p>ТРАНСПОРТИРОВКА Переносите воздуходувку при выключенном двигателе.</p> <p> ВНИМАНИЕ - При транспортировке машины на транспортном средстве, убедитесь, что она правильно и надежно закреплена при помощи ремней. Машину следует транспортировать в вертикальном положении; предварительно следует слить топливо из бака и убедиться в соблюдении правил транспортировки такого оборудования.</p> | <p>Nie używać paliwa (mieszanek) do czyszczenia.</p> <p>GAŹNIK Przed wyregulowaniem, oczyścić filtr powietrza (D, Rys. 65) oraz rozgrzać silnik. Ruba T (Rys. 66) tak ustawiona, aby zapewnić reżim pracy silnika w zakresie od 3000 obr./minutę.</p> <p>Silnik został zaprojektowany i wykonany zgodnie z dyrektywami 97/68/EC, 2002/88/EC i 2004/26/EC.</p> <p> UWAGA! – Nie wprowadzać zmian do gaźnika.</p> <p>TRANSPORT Przenoszenie i transport dmuchawy dozwolone są jedynie przy wyłączonym silniku.</p> <p> UWAGA - Przed transportem urządzenia w pojeździe należy się upewnić, że jest ono do niego prawidłowo i solidnie przymocowane pasami. Urządzenie należy transportować w pozycji pionowej, z opróżnionym zbiornikiem, ponadto należy się upewnić, iż nie narusza się obowiązujących przepisów dotyczących transportu takich urządzeń.</p> |

| Português | Ελληνικά | Türkçe |
|--|---|--|
| MANUTENÇÃO | ΣΥΝΤΗΡΗΣΗ | BAKIM |
| <p>MANUTENÇÃO EXTRAORDINÁRIA No final de cada estação, em caso de uso intenso, ou de dois em dois anos com uso normal, é aconselhável proceder a um controlo geral a efectuar com um técnico especializado da rede de assistência.</p> <p>⚠ ATENÇÃO! – Todas as operações de manutenção não mencionadas no presente manual devem ser efectuadas por uma oficina autorizada. Para garantir um funcionamento constante e regular do soprador, lembre-se de que eventuais substituições de componentes deverão ser exclusivamente efectuadas com PEÇAS SOBRESSELENTES ORIGINAIS.</p> <p>⚠ Eventuais modificações não autorizadas e/ou o uso de acessórios não originais podem causar lesões graves ou mortais ao operador ou a terceiros.</p> | <p>ΕΚΤΑΚΤΗ ΣΥΝΤΗΡΗΣΗ Στο τέλος της εποχής μετά από εντατική χρήση ή κάθε δύο χρόνια με φυσιολογική χρήση, είναι σκόπιμο να πραγματοποιείται ένας γενικός έλεγχος από εξειδικευμένο τεχνικό του Σέρβις.</p> <p>⚠ ΠΡΟΣΟΧΗ! - Όλες οι επεμβάσεις συντήρησης που δεν αναφέρονται στο παρόν εγχειρίδιο, πρέπει να πραγματοποιούνται από εξουσιοδοτημένο σέρβις. Για να εξασφαλιστεί η σταθερή και ομαλή λειτουργία του φυσητήρα, για την αντικατάσταση εξαρτημάτων πρέπει να χρησιμοποιείτε πάντα ΓΝΗΣΙΑ ΑΝΤΑΛΛΑΚΤΙΚΑ.</p> <p>⚠ Τυχόν μη εξουσιοδοτημένες τροποποιήσεις ή/και η χρήση μη γνήσιων εξαρτημάτων μπορεί να οδηγήσουν στην πρόκληση σοβαρών ή θανατηφόρων τραυματισμών για το χειριστή ή τρίτους.</p> | <p>EKSTRA BAKIM Eğer cihaz yoğun bir flekilde kullanıldıysa, uygulama sezonu sonunda, normal olarak gerçekleştirilen genel kontrollere ek olarak her iki yıllık kullanımdan sonra cihazı uzman teknisyene kontrol ettiriniz.</p> <p>⚠ DİKKAT! – Bu kılavuzda yer almayan tüm bakım işlemleri yetkili servis tarafından gerçekleştirilmelidir. Üfleyicinin sürekli ve düzenli işleyişini garanti etmek için zamanla gerçekleştirmek zorunda kalacağınız yedek parça değişimlerinde yalnızca ORJİNAL YEDEK PARÇALAR kullanmanız gerektiğini unutmayın.</p> <p>⚠ Yetkisiz yapılan değişiklikler ve/veya orijinal aksesuarların kullanılmaması operatörde veya üçüncü kişilerde ciddi veya ölümcül yaralanmalara yol açabilir.</p> |

ÚDRŽBA

ТЕХНИЧЕСКОЕ ОБСЛУЖИВАНИЕ

KONSERWACJA

MIMOŘÁDNÁ ÚDRŽBA

V případě intenzivního používání doporučujeme provést celkovou kontrolu odborným technikem servisu na konci sezóny, v případě normálního používání každé dva roky.

⚠ UPOZORNĚNÍ! – Všechny údržbové práce, které nejsou uvedené v této příručce, smí provádět pouze autorizovaná dílna. Chcete-li, aby Vám zahradní fukar pravidelně a dlouho sloužil, používejte k případné výměně součástí výhradně **ORIGINÁLNÍ NÁHRADNÍ DÍLY**.

⚠ Případné neschválené úpravy a/nebo používání neoriginálního příslušenství může způsobit vážná či smrtelná zranění pracovníka nebo třetích osob.

ТЕХОСМОТР

Рекомендуется по окончании сезона в случае интенсивной эксплуатации и раз в два года при нормальной эксплуатации обращаться к специалисту по сервисному обслуживанию для проведения полного техосмотра.

⚠ ВНИМАНИЕ!-Все работы по техобслуживанию, не описанные в этом руководстве, должны проводиться в уполномоченной мастерской. Для обеспечения правильной и длительной работы воздуходувки помните, что заменяемые части должны заменяться исключительно **ОРИГИНАЛЬНЫМИ ЗАПЧАСТЯМИ**.

⚠ Внесение самовольных модификаций или использование неоригинальных принадлежностей может привести к тяжелым и смертельным травмам оператора и третьих лиц.

KONSERWACJA NADZWYCZAJNA

Na koniec sezonu, w przypadku intensywnego użytkowania, lub co dwa lata, w przypadku zwykłego użytkowania, zlecić ogólny przegląd przez wyspecjalizowanego technika z serwisu technicznego.

⚠ UWAGA! – Wszystkie czynności konserwacyjne, które nie są opisane w niniejszym podręczniku powinny być wykonywane przez autoryzowany serwis. Aby zagwarantować stałe i prawidłowe działanie dmuchawy, należy pamiętać, że przy ewentualnej wymianie części należy stosować wyłącznie **ORYGINALNE CZĘCI ZAMIENNE**.

⚠ Ewentualne niedozwolone zmiany i/lub stosowanie nieoryginalnych akcesoriów mogą spowodować poważne lub śmiertelne obrażenia użytkownika lub osób trzecich.

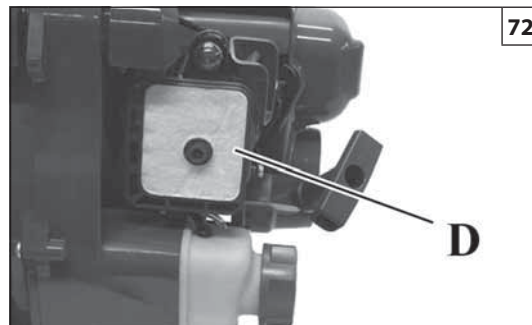
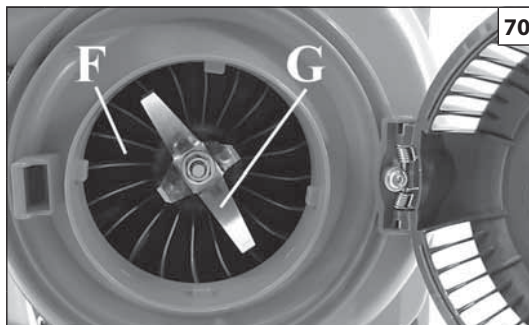
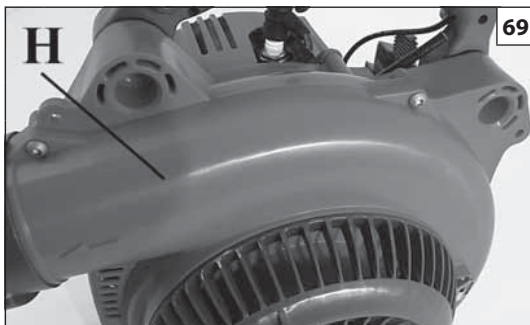

| Português | Ελληνικά | Türkçe |
|--|---|--|
| <p align="center">ARMAZENAGEM</p> | <p align="center">ΑΠΟΘΗΚΕΥΣΗ</p> | <p align="center">MUHAFAZA</p> |
| <p>Quando tiver de deixar a máquina parada por longos períodos de tempo:</p> <ul style="list-style-type: none"> - Desmonte o tubo do soprador e o bico. - Esvazie e limpe o reservatório do carburante num local bem ventilado. - Elimine o combustível e o óleo segundo as normas e respeitando o meio ambiente. - Para esvaziar o carburador, ligue o motor e aguarde que este pare (deixar a mistura no carburador poderá originar danos nas membranas). - Limpe cuidadosamente o aparelho no interior da espiral (H, Fig. 69) eliminando os detritos e a sujidade. Limpe ainda a lâmina de trituração (G, Fig. 70), as aletas do impulsor (F), as ranhuras da grelha de protecção (Fig. 71), o filtro do ar (D, Fig. 72), as aletas do cilindro (Fig. 73) e os tubos, sobretudo quando a máquina é utilizada na versão aspirador. - Conserve a máquina num local seco, de preferência não em contacto directo com o solo e longe de fontes de calor e do alcance de crianças. - Os procedimentos de activação após uma armazenagem durante o Inverno são os mesmos que os efectuados para o arranque normal da máquina (pág.80-86). <p>DEMOLIÇÃO E ELIMINAÇÃO Boa parte dos materiais usados na construção da máquina são recicláveis; todos os metais (aço, alumínio, latão) podem ser entregues a um ferro-velho comum. Para mais informações, dirija-se ao normal serviço de recolha de resíduos da sua área de residência. A eliminação dos resíduos resultantes da demolição da máquina deverá ser efectuada no pleno respeito com o meio ambiente, evitando poluir o solo, o ar e a água.</p> <p>Em qualquer caso, devem respeitar-se as legislações locais em vigor na matéria.</p> | <p>Όταν το μηχάνημα δεν πρόκειται να χρησιμοποιηθεί για μεγάλο χρονικό διάστημα:</p> <ul style="list-style-type: none"> - Βγάλτε το σωλήνα φυσητήρα και το στόμιο. - Αδειάστε και καθαρίστε το ρεζερβουάρ σε καλά αεριζόμενο χώρο. - Τα καύσιμα και τα λάδια πρέπει να απορρίπτονται σύμφωνα με τη νομοθεσία και με τρόπο ασφαλή για το περιβάλλον. - Για να αδειάσετε το καρμπυρατέρ, βάλτε εμπρός τον κινητήρα και περιμένετε να σβήσει (αφήνοντας μίγμα στο καρμπυρατέρ μπορούν να υποστούν βλάβες οι μεμβράνες). - Καθαρίστε προσεκτικά το μηχάνημα στο εσωτερικό του κοχλίου (H, Εικ.69) από υπολείμματα και ρύπους, το μαχαίρι άλεσης (G, Εικ.70), τα πτερύγια της φτερωτής (F), τις σχισμές της γρίλιας προστασίας (Εικ.71), το φίλτρο αέρα (D, Εικ.72), τα πτερύγια του κυλίνδρου (Εικ.73) και τους σωλήνες, κυρίως όταν χρησιμοποιείται ως απορροφητήρας. - Φυλάσσετε το μηχάνημα με στεγνό χώρο, χωρίς να έρχεται σε επαφή με το δάπεδο, εάν είναι δυνατό, μακριά από πηγές θερμότητας και παιδιά. - Η διαδικασία για τη χρήση του μηχανήματος μετά την περίοδο χειμερινής αποθήκευσης είναι ίδια με εκείνη που απαιτείται για την κανονική εκκίνηση του μηχανήματος (σελ. 80-86). <p>ΔΙΑΛΥΣΗ ΚΑΙ ΔΙΑΘΕΣΗ Τα περισσότερα υλικά που χρησιμοποιούνται για την κατασκευή του μηχανήματος είναι ανακυκλώσιμα. Όλα τα μέταλλα (χάλυβας, αλουμίνιο, ορείχαλκος) μπορούν να παραδοθούν σε ειδικά κέντρα ανακύκλωσης. Για πληροφορίες απευθυνθείτε στην υπηρεσία ανακύκλωσης απορριμμάτων της περιοχής σας. Η διάθεση των απορριμμάτων από τη διάλυση του μηχανήματος πρέπει να γίνεται σύμφωνα με τους κανόνες προστασίας του περιβάλλοντος, αποφεύγοντας τη ρύπανση του εδάφους, του αέρα και του νερού.</p> <p>Σε κάθε περίπτωση πρέπει να τηρείται η ισχύουσα τοπική νομοθεσία.</p> | <p>Maşine uzun bir süre kullanılmayacaksa:</p> <ul style="list-style-type: none"> - Üfleyci borusu ve ağızlığı çıkarın. - İyi havalandırılmış bir yerde yakıt deposunu boşaltın ve temizleyin. - Yakıtı ve yağı çevresel koşullara dikkat ederek ve yönetmeliklere uygun şekilde imha ediniz. - Yakıt boşaltmak için, motoru çalıştırın ve durmasını bekleyin (karışım yakıt içine bırakıldığında çeperler hasar görebilir). - Sarmal kabuk içindeki (H, Şekil 69) aksamaları kir ve artık maddelerden dikkatlice temizleyin; doğrama bıçağı (G, Şekil 70), döner bölüm kanatçıkları (F), koruma ızgarası çubukları (Şekil 71), hava filtresi (D, Şekil 72), silindir kanatçıkları (Şekil 73) ve en önemlisi aspiratör versiyonunda kullanıldığında borular. - Makinenizi kuru ortamlarda muhafaza edin, mümkün olduğu kadar yer ile doğrudan temas etmeyecek şekilde, ısı kaynaklarından ve çocukların ulaşabileceği yerlerden uzak tutunuz. - Bir kış mevsiminden sonra tekrar çalıştırma ile ilgili prosedürler, makinenin normal çalıştırma için geçerli prosedürleri ile aynıdır (syf. 80-86). <p>İMHA VE DE-MONTAJ Makinenin yapımında kullanılan materyallerin büyük bir kısmı yeniden dönüştürülebilirdir; tüm metal aksamalar (çelik, alüminyum, pirinç) normal bir demir geri-dönüştürme merkezine verilebilir. Daha detaylı bilgi için, bölgenizdeki yerel toplama servisine danışınız. Atılan/imha edilen cihazdan geri kalan demonte aksamalar toprak, hava ve suyu kirletmemeye dikkat ederek yok edilmelidir.</p> <p>Her zaman için bu konu ile ilgili yürürlükteki yerel kanunlara riayet edilmelidir.</p> |

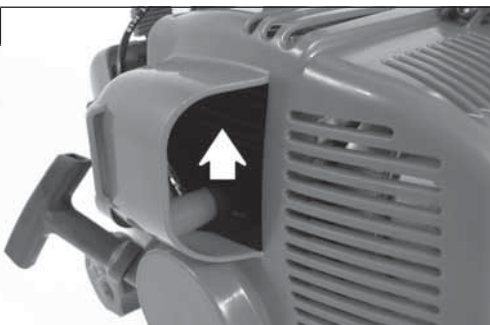

Česky

SKLADOVÁNÍ

Když nebudete stroj po dlouhou dobu používat:

- Odmontujte foukací trubku a trysku.
- Na dobře větraném místě vyprázdněte a vyčistěte palivovou nádržku.
- Palivo a olej likvidujte podle předpisů a s ohledem na ochranu životního prostředí.
- Karburátor vyprázdněte tak, že spustíte motor a počkáte, až se zastaví (zbytkem směsi v karburátoru by se mohly poškodit palivové trysky).
- **Vyčistěte důkladně vnitřek šneku (H, obr. 69) od usazenin a nečistot, drtičí nůž (G, obr. 70), lopatky oběžného kola (F), štěrbinu ochranné mřížky (obr. 71), vzduchový filtr (D, obr. 72), žebra válce (obr. 73) a trubky, zejména používáte-li přístroj jako vysavač.**
- Stroj skladujte na suchém místě, pokud možno ne přímo na zemi, v dostatečné vzdálenosti od tepelných zdrojů a mimo dosahu dětí.
- Postup pro uvedení do provozu po zimním uložení je stejný jako postup při normálním spouštění stroje (str. 81-87).

DEMONTÁŽ A LIKVIDACE

Většinu materiálů použitých při výrobě stroje lze recyklovat; všechny kovy (ocel, hliník, mosaz) je možné odevzdat do sběrných surovin s výkupem železných i neželezných kovů.

Informace o sběrných získáte na správě Vaší obce nebo města v místě svého bydliště.

Likvidace odpadu z výrobku musí probíhat v souladu s ochranou životního prostředí a nesmí dojít ke znečištění půd, vzduchu a vody.

V každém případě je nutné dodržet příslušné platné místní předpisy.

Русский

ХРАНИЕНИЕ

Если машина длительное время не будет использоваться, выполните следующие операции:

- Снимите нагнетательную трубу и сопловую насадку.
- Опрóżните и почистите топливный бак в хорошо проветриваемом месте.
- Утилизируйте топливо и масло согласно находящемуся в силе законодательству о защите окружающей среды.
- Опрóżните карбюратор следующим образом: запустите двигатель и оставьте его в действии до самостоятельной остановки (необходимо выпустить имеющуюся в карбюраторе топливную смесь с тем, чтобы предотвратить повреждение диафрагм).
- **Тщательно удалите остатки материала и грязь с внутренней поверхности улитки (H, рис. 69), а также с ножа (G, рис. 70), лопастей крыльчатки (F), отверстий предохранительной крышки (рис. 71), воздушного фильтра (D, рис. 72), ребер цилиндра (рис. 73) и труб.** Эта операция особенно важна в том случае, если машина используется в виде аспиратора.
- Храните машину в сухом месте, по возможности, не в прямом контакте с грунтом, вдали от источников тепла и вне доступа детей.
- Процедура ввода в эксплуатацию после периода зимнего хранения идентична той, которая используется при обычном запуске машины (стр.81-87).

УТИЛИЗАЦИЯ

Большая часть используемых при производстве кустореза материалов может быть вторично использована; все металлы (сталь, алюминий, латунь) можно сдать в обычные пункты приема металлов.

За информацией обращайтесь в местную службу по приемке и сбору отходов.

Утилизацию машины следует производить с соблюдением норм защиты окружающей среды, не допуская при этом загрязнения почвы, воздуха и воды.

В любом случае необходимо соблюдение действующих в этом отношении местных норм.

Polski

PRZECHOWYWANIE

Gdy urządzenie nie będzie używane przez dłuższy czas:

- Zdemontować rurę dmuchawy oraz dyszę.
- Opróżnić i oczyścić zbiornik paliwa w miejscu o dobrej wentylacji.
- Zutyliżować paliwo i olej zgodnie z obowiązującymi przepisami, w sposób przyjazny dla środowiska.
- Aby opróżnić zbiornik z paliwa, należy uruchomić silnik i odczekać, aż się zatrzyma (jeśli mieszanka pozostanie w gaźniku, membrany mogą ulec uszkodzeniu).
- **Dokładnie oczyścić urządzenie ze wszelkich zanieczyszczeń: wnętrze wirnika (H, Rys. 69), nóż rozdrabniacza (G, Rys. 70), łopaty wirnika (F), otwory kratki ochronnej (Rys. 71), filtr powietrza (D, Rys. 72), żebra cylindra (Rys. 73) oraz rury, przede wszystkim w sytuacji, gdy urządzenie jest wykorzystywane jako odkurzacz.**
- Przechowywać urządzenie w suchym pomieszczeniu, w miarę możliwości nie bezpośrednio na podłożu, z dala od źródeł ciepła i poza zasięgiem dzieci.
- Procedura uruchomienia po sezonie zimowym jest taka sama, jak podczas zwykłego uruchomienia urządzenia (str. 81-87).

DEMONTAŻ ORAZ UTYLIZACJA

Znaczna część materiałów użytych do produkcji urządzenia nadaje się do recyklingu; wszystkie metale (stal, aluminium, mosiądz) można oddać w punktach skupu złomu.

Aby uzyskać dalsze informacje, należy skontaktować się z lokalnym punktem utylizacji odpadów.

Utylizacja odpadów powstałych w wyniku demontażu urządzenia powinna zostać przeprowadzona zgodnie z przepisami dotyczącymi ochrony środowiska i w taki sposób, aby nie zanieczyścić gleby, powietrza ani wody.

W każdym przypadku należy przestrzegać obowiązujących przepisów.

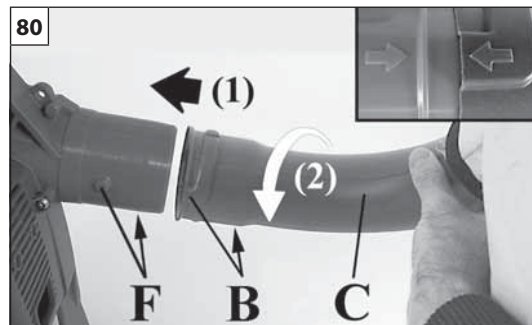
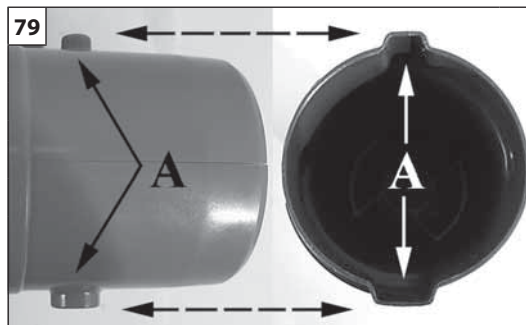
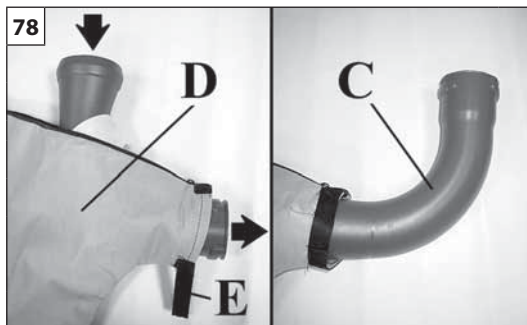

| Português | Ελληνικά | Türkçe |
|---|--|---|
| <p align="center">MONTAGEM DA MÁQUINA NA VERSÃO ASPIRADOR / TRITURADOR</p> | <p align="center">ΣΥΝΑΡΜΟΛΟΓΗΣΗ ΤΟΥ ΜΗΧΑΝΗΜΑΤΟΣ ΓΙΑ ΛΕΙΤΟΥΡΓΙΑ ΑΠΟΡΡΟΦΗΤΗΡΑ / ΑΛΕΣΤΙΚΗΣ ΜΗΧΑΝΗΣ</p> | <p align="center">MAKİNENİN ASPIRATÖR/DOĞRAYICI VERSİYONUNDA MONTAJI</p> |
| <p>Kit aspirador / triturador opcional (Fig. 77):</p> <ol style="list-style-type: none"> 1. Tubo aspirador (em duas peças) 2. Colector 3. Saco de recolha <p>⚠ ATENÇÃO - Quando montar os tubos, o colector e o saco, o motor deve estar desligado e o interruptor na posição STOP.</p> <p>PREPARAÇÃO</p> <ul style="list-style-type: none"> - Introduza o colector (C, Fig. 78) no saco (D) até onde termina a parte cónica do tubo e feche-o com a fita Velcron (E). A colocação do saco na extremidade do tubo permite uma maior comodidade de utilização da máquina. - Para facilitar a montagem, os dois Pernos (A, Fig.79) possuem duas dimensões diferentes quer na cóslea quer nos tubos. Isto obriga a montar os tubos no sentido correcto. Introduza o colector (C, Fig. 80), encaixando os dois Pernos (F) do bico da espiral nas duas estrias (B) do tubo. Rode no sentido da seta (2) até ao bloqueio. O tubo montado ficará como ilustrado na Fig. 81. Fixe o tubo com o parafuso (G, Fig.81). - Abra a grelha de protecção com a ajuda de uma chave de parafusos para deslocar a lingueta (H, Fig.82) que bloqueia o fecho da grelha. Introduza o tubo de aspiração (L, Fig. 83), encaixando os quatro Pernos (M) da espiral nas quatro estrias de guia (N) do tubo. Rode no sentido da seta (2) até ao bloqueio. Exercendo pressão, introduza a extremidade do tubo de aspiração (P, Fig. 84), certificando-se de que a parte chanfrada no final do tubo de aspiração fica voltada para baixo. <p>⚠ ATENÇÃO - Certifique-se de que o tubo de aspiração está correctamente montado antes de ligar a máquina.</p> | <p>Kit απορροφητήρα / αλεστικής μηχανής προαιρετικό (Εικ. 77):</p> <ol style="list-style-type: none"> 1. Σωλήνας αναρρόφησης (σε δύο τεμάχια) 2. Συλλέκτης 3. Σάκος συλλογής <p>⚠ ΠΡΟΣΟΧΗ - Κατά την τοποθέτηση των σωλήνων, του συλλέκτη και του σάκου, ο κινητήρας πρέπει να είναι σβηστός και ο διακόπτης στη θέση STOP.</p> <p>ΠΡΟΕΤΟΙΜΑΣΙΑ</p> <ul style="list-style-type: none"> - Τοποθετήστε το συλλέκτη (C, Εικ.78) στο σάκο (D) ως το άκρο του κωνικού τμήματος του σωλήνα και κλείστε το με την ταινία Velcron (E). Τοποθετήστε το σάκο στο άκρο του σωλήνα, έτσι ώστε να διευκολύνεται η χρήση του μηχανήματος. - Για να διευκολύνεται η τοποθέτηση, οι δύο πείροι (A, Εικ.79) έχουν διαφορετικό μέγεθος τόσο στον κοχλία όσο και στους σωλήνες. Με τον τρόπο αυτό οι σωλήνες μπορούν να τοποθετηθούν μόνο με τη σωστή φορά. Συνδέστε το συλλέκτη (C, Εικ.80), προσαρμόζοντας τους δύο πείρους (F) του στομίου του κοχλία, στις δύο εγκοπές (B) του σωλήνα. Γυρίστε προς την κατεύθυνση του βέλους (2) έως ότου ασφαλίσει. Ο τοποθετημένος σωλήνας έχει τη θέση της Εικ.81. Στερεώστε το σωλήνα με τη βίδα (G, Εικ.81). - Ανοίξτε τη γρίλια προστασίας με τη βοήθεια ενός κατασβιδιού για να μετακινήσετε το γλωσσίδι (H, Εικ.82) που μπλοκάρει τη γρίλια. Συνδέστε το σωλήνα αναρρόφησης (L, Εικ.83), προσαρμόζοντας τους τέσσερις πείρους (M) του κοχλία, στις τέσσερις εγκοπές (N) του σωλήνα. Γυρίστε προς την κατεύθυνση του βέλους (2) έως ότου ασφαλίσει. Τοποθετήστε πιέζοντας το άκρο του σωλήνα αναρρόφησης (P, Εικ.84) και βεβαιωθείτε ότι το στρογγυλεμένο άκρο στο τέλος του σωλήνα αναρρόφησης βρίσκεται προς τα κάτω. <p>⚠ ΠΡΟΣΟΧΗ - Βεβαιωθείτε ότι ο σωλήνας αναρρόφησης είναι σωστά τοποθετημένος πριν θέσετε σε λειτουργία το μηχανήμα.</p> | <p>Aspiratör/doğrayıcı kiti seçimlik (Şekil 77):</p> <ol style="list-style-type: none"> 1. Aspiratör borusu (iki parça halinde) 2. Toplayıcı 3. Toplama torbası <p>⚠ DİKKAT - Borular, toplayıcı ve torba takılı durumdayken, motor durdurulmuş ve anahtar da STOP pozisyonuna getirilmiş olmalıdır.</p> <p>HAZIRLIK</p> <ul style="list-style-type: none"> - Toplayıcıyı (C, Şekil 78) borunun konik parçası sona kadar gelecek şekilde torbaya (D) takın ve Velcron (E) bant ile kapatın. Torbanın borunun en yüksek kısmına takılması, makineyi kullanırken daha rahat bir çalışma imkanı sağlar. - Montajı kolaylaştırmak için, gerek salyangoz parça gerekse borular içindeki miller (A, Şek. 79) iki farklı boyuttadır. Bu durum, boruların doğru yönde monte edilmelerini zorunlu kılar. Toplayıcıyı (C, Şekil 80), sarmal kabuk ağzının iki mili (F) borunun iki yivi (B) üzerine gelecek şekilde takın. Sıkışana kadar ok yönünde (2) çevirin. Monte edilmiş boru Şekil 81'daki gibi olacaktır. Boruyu, vida ile sabitleyiniz (G, Şek. 81). - Bir tornavida yardımı ile koruma ızgarasını kilitleyen dilciği (H, Şek. 82) çıkararak koruma ızgarasını çıkarınız. Aspirasyon borusunu (L, Şekil 83), sarmal kabuğun dört mili (M), borunun dört kılavuz yivi (N) üzerine gelecek şekilde takın. Sıkışana kadar ok yönünde (2) çevirin. Aspirasyon borusunun uç kısmını boru sonundaki yuvarlak kısım aşağı bakacak şekilde bastırarak yerleştirin (P, Şekil 84). <p>⚠ DİKKAT - Makineyi çalıştırmaya başlamadan önce, havalandırma/emme borusunun doğru bir şekilde monte edildiğinden emin olun.</p> |

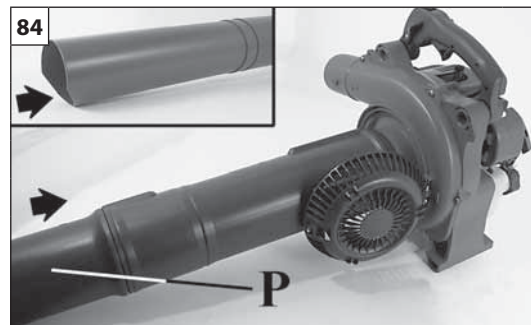
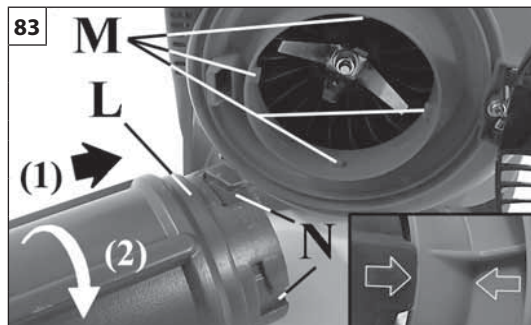
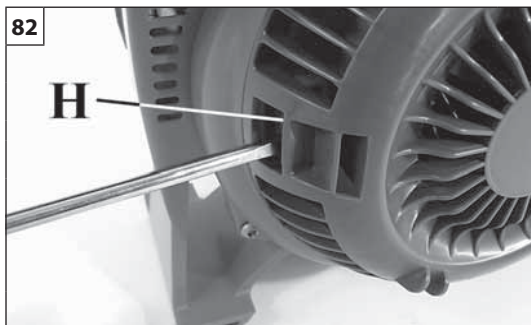
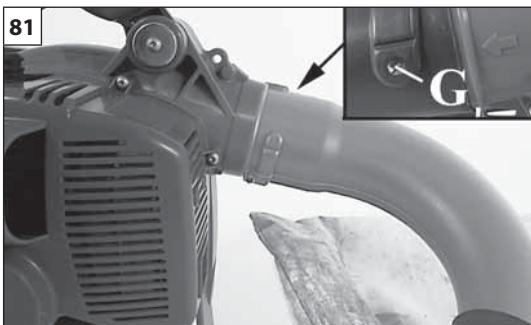

Česky

MONTÁŽ PŘÍSTROJE V PROVEDENÍ VYSAVAČ / DRTIČ

Doplňkové příslušenství vysavač / drtič (obr. 77):

1. Sací trubka (ve dvou kusech)
2. Sběrná trubka
3. Sběrný vak

⚠ POZOR - Při montáži prodlužovacích trubek, sběrné trubky a vaku musí být motor vypnutý a vypínač musí být v poloze STOP.

PŘÍPRAVA

- Sběrnou trubku (C, obr. 78) zasuňte do sběrného vaku (D) až tam, kde končí kónická část trubky, a zajistěte páskou Velcron (E). Vak umístěte na konec trubky, práce s fukarem pak bude pohodlnější.
- K usnadnění montáže mají oba čepy (A, obr. 79) na těle turbíny dva různé rozměry, stejně jako drážky v připojované trubce. Je tedy nemožné nasadit trubku na tělo šneku nesprávně. Nasuňte sběrnou trubku (C, obr. 80) tak, aby oba čepy (F) na výstupu šneku zapadly do dvou žlábků (B) trubky. Otočte ve směru šipky (2) až k zarážce. Nasazená trubka je zobrazena na obr. 81. Trubku připevněte šroubem (G, obr. 81).
- Otevřete ochrannou mřížku tak, že pomocí šroubováku posunete jazýček (H, obr. 82), kterým je zajištěn uzávěr mřížky. Nasuňte sací trubku (L, obr. 83) tak, aby čtyři čepy (M) objímky šneku zapadly do čtyř vodičích drážek (N) trubky. Otočte ve směru šipky (2) až k zarážce. Tlakem zasuňte koncovou část sací trubky (P, obr. 84) a přesvědčte se, že sací trubka směřuje zkoseným koncem dolů.

⚠ POZOR - Před zapnutím fukaru si ověřte, že je sací trubka správně namontovaná.

Русский

СБОРКА ПРИНАДЛЕЖНОСТЕЙ ДЛЯ ПРЕВРАЩЕНИЯ МАШИНЫ В АСПИРАТОР/ИЗМЕЛЬЧИТЕЛЬ

Поставляемый по запросу набор принадлежностей для аспиратора/измельчителя (рис. 77):

1. Всасывающая труба (из двух частей)
2. Коллектор
3. Сборный мешок

⚠ ВНИМАНИЕ – Во время монтажа трубок, коллектора и мешка-пылесборника двигатель должен быть выключен, а переключатель - установлен в положение STOP.

СБОРКА

- Введите коллектор (C, рис. 78) в мешок (D) вплоть до места сужения трубы, а затем затяните тесьму из Velcron (E). Установка мешка-пылесборника на краю трубки обеспечивает большее удобство работы с машиной.
- Для облегчения монтажа оба пальца (A, Рис.79) имеют два разных размера, как на улитке, так и на трубках. Это исключает установку трубок в неверном направлении. Наденьте коллектор (C, рис. 80) на патрубок улитки так, чтобы два выступа (F) патрубка вошли в соответствующие канавки (B) трубы, а затем закрутите трубу в сторону стрелки (2) до отказа. На рис. 81 показывается коллектор в собранном виде. Закрепите трубку с помощью винта (G, Рис.81).
- Откройте защитную решетку, сдвинув отверткой язычок (H, Рис.82), фиксирующий ее защелку. Вставьте первый элемент всасывающей трубы (L, рис. 83) в улитку так, чтобы четыре выступа (M) улитки вошли в соответствующие направляющие пазы (N) трубы, а затем закрутите трубу в сторону стрелки (2) до отказа. Вдавите конечный элемент всасывающей трубы (P, рис. 84) в первый элемент, имея в виду, что скошенная часть в конце трубы должна быть обращена вниз.

⚠ ВНИМАНИЕ – Перед тем как приводить машину в действие, убедитесь в правильности монтажа всасывающей трубки.

Polski

MONTAŻ URZĄDZENIA W WERSJI ODKURZACZ ROZDRABNIACZ

Zestaw odkurzaczy / rozdrabniaczy opcjonalny (Rys. 77):

1. Rura odkurzacza (dwuczęściowa)
2. Zbiornik
3. Worek

⚠ UWAGA – Podczas instalowania rur, kolektora i worka silnik musi być wyłączony, a przełącznik musi się znajdować w położeniu STOP.

PRZYGOTOWANIE

- Włożyć zbiornik (C, Rys. 78) w worek (D) w taki sposób, aby pokryć całą część stożkową i zamknąć przy pomocy taśmy na rzep (E). Umieszczenie worka na końcu rury umożliwi wygodniejszą pracę z urządzeniem.
- Dla ułatwienia montażu oba sworznie (A, Rys.79) są różnych rozmiarów zarówno w ślimaku, jak i w rurach. Dzięki temu można je zamontować tylko w prawidłowym kierunku. Zamontować kolektor (C, Rys. 80) w ten sposób, aby dwie wpustki (F) na obszarze końcówki wirnika weszły i zablokowały się w dwóch kanałach (B) rury. Obrócić zgodnie ze strzałką (2) aż do zablokowania. Prawidłowo zamontowana rura jest przedstawiona na Rys. 81. Przymocować rurę śrubą (G, Rys.81).
- Otworzyć kratkę zabezpieczającą, przesuając śrubokrętem języczek (H, Rys.82) blokujący zamknięcie samej kratki. Zamontować rurę odkurzacza (L, Rys. 83) w taki sposób, aby cztery wypustki (M) wirnika weszły i zablokowały się w czterech kanałach prowadzących (N) rury. Obrócić zgodnie ze strzałką (2), aż do zablokowania. Wcisnąć końcówkę rury odkurzacza (P, Rys. 84) w taki sposób, aby część ukośna na końcu rury była zwrócona w dół.

⚠ UWAGA – Przed uruchomieniem urządzenia upewnić się, czy rura ssawna została prawidłowo zamontowana.

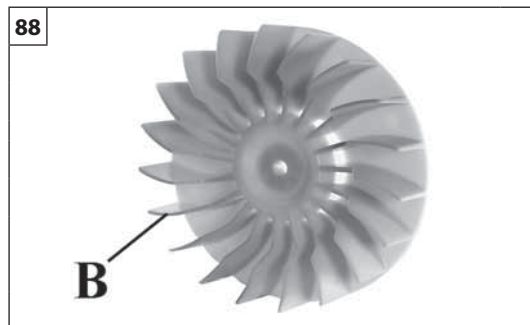
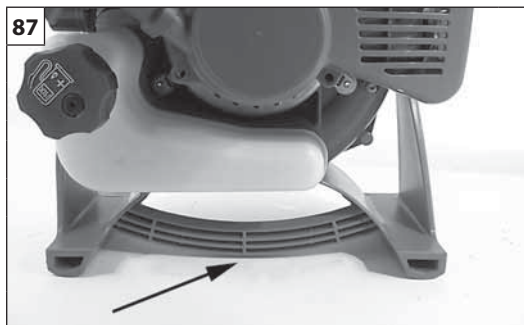
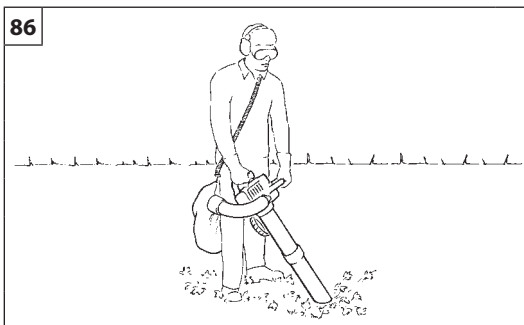
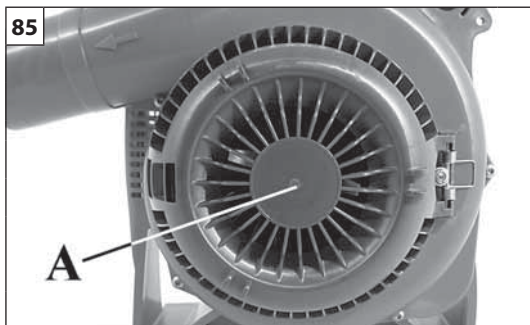

| Português | Ελληνικά | Türkçe |
|---|--|--|
| <p>UTILIZAÇÃO E MANUTENÇÃO DA MÁQUINA NA VERSÃO ASPIRADOR / TRITURADOR</p> | <p>ΧΡΗΣΗ ΚΑΙ ΣΥΝΤΗΡΗΣΗ ΤΟΥ ΜΗΧΑΝΗΜΑΤΟΣ ΓΙΑ ΛΕΙΤΟΥΡΓΙΑ ΑΠΟΡΡΟΦΗΤΗΡΑ / ΑΛΕΣΤΙΚΗΣ ΜΗΧΑΝΗΣ</p> | <p>MAKİNENİN ASPIRATÖR/DOĞRAYICI VERSİYONLARINDA KULLANIMI VE BAKIMI</p> |
| <p>⚠️ ATENÇÃO – Não ligue o soprador se a grelha de protecção (A, Fig.85) estiver aberta, danificada ou não puder ser fechada, excepto quando o tubo de aspiração estiver inserido.</p> <p>⚠️ ATENÇÃO – Certifique-se sempre de que o saco está intacto e o fecho fechado antes de ligar o soprador. Nunca utilize um saco danificado. Existe o risco de lesões provocadas pela projecção de detritos.</p> <p>⚠️ ATENÇÃO – Evite o contacto directo do corpo com a zona de descarga da panela de escape.</p> <p>UTILIZAÇÃO</p> <p>⚠️ ATENÇÃO – Segure sempre na máquina firmemente com ambas as mãos.</p> <p>O aspirador foi concebido para ser utilizado com ambas as mãos (Fig. 86). O utilizador deverá manuseá-lo com a mão direita sobre a pega de comando e com a mão esquerda sobre a pega do cárter (Fig. 87). Isto também é válido para as pessoas canhotas.</p> <p>Coloque a alça do saco de recolha à tiracolo (sobre o ombro direito e enfiando o braço esquerdo). Na modalidade de aspiração, o aparelho deve ser utilizado só com o saco de recolha montado.</p> <p>O grande diâmetro do tubo de aspiração permite também aspirar folhas grandes, pedaços de cartão e de cortiça.</p> <p>Atenção para não aspirar objectos volumosos, madeira, latas, pedaços de corda ou fita, que poderiam danificar as aletas do rotor (B, Fig.88) ou bloqueá-lo.</p> <p>Atenção para não aspirar folhas molhadas, passíveis de entupir o impulsor.</p> <p>Atenção para não obstruir o tubo aspirador com vista a evitar danos no motor devidos a uma velocidade excessiva.</p> | <p>⚠️ ΠΡΟΣΟΧΗ - Μη βάζετε ποτέ εμπρός το φυσητήρα εάν η γρίλια προστασίας (A, Εικ.85) είναι ανοιχτή, ελαττωματική ή εάν δεν μπορεί να κλείσει, εκτός και εάν έχει τοποθετηθεί ο σωλήνας αναρρόφησης.</p> <p>⚠️ ΠΡΟΣΟΧΗ - Βεβαιωθείτε ότι ο σάκος βρίσκεται σε άριστη κατάσταση και ότι ο μεντεσές είναι κλειστός πριν βάλετε εμπρός το φυσητήρα. Μη χρησιμοποιείτε ποτέ ελαττωματικούς σάκους. Κίνδυνος τραυματισμού από εκσφενδονιζόμενα αντικείμενα.</p> <p>⚠️ ΠΡΟΣΟΧΗ - Αποφύγετε κάθε άμεση επαφή του σώματος με την περιοχή εξόδου της εξάτμισης.</p> <p>ΧΡΗΣΗ</p> <p>⚠️ ΠΡΟΣΟΧΗ - Κρατάτε πάντα το μηχάνημα σταθερά και με τα δύο χέρια.</p> <p>Ο απορροφητήρας έχει σχεδιαστεί για να χρησιμοποιείται με τα δύο χέρια (Εικ.86) και ο χρήστης πρέπει να έχει το δεξί χέρι στη χειρολαβή ελέγχου και το αριστερό στη χειρολαβή του κάρτερ (Εικ.87). Το ίδιο ισχύει και για τους αριστερόχειρες.</p> <p>Βάλτε τη ζώνη του σάκου συλλογής στον περάστε ώμο και αριστερό την σταυρωτά. Στη λειτουργία αναρρόφησης το μηχάνημα πρέπει να χρησιμοποιείται μόνο με το σάκο συλλογής τοποθετημένο.</p> <p>Η μεγάλη διάμετρος του σωλήνα αναρρόφησης επιτρέπει την αναρρόφηση και μεγάλων φύλλων, χαρτονιών και κομματιών φλοιού.</p> <p>Προσοχή: μην αναρροφάτε αντικείμενα με μεγάλο όγκο, ξύλα, κουτάκια, κομμάτια σχοινοίου ή κορδέλες που μπορούν να προκαλέσουν βλάβες στα πτερύγια της φτερωτής (B, Εικ.88) ή να την μπλοκάρουν.</p> <p>Προσοχή στην αναρρόφηση θρεγμένων φύλλων, που μπορούν να βουλώσουν τη φτερωτή.</p> <p>Προσοχή στο βούλωμα του σωλήνα αναρρόφησης για να αποφύγετε βλάβες στον κινητήρα από υπερβολική ταχύτητα.</p> | <p>⚠️ DİKKAT - Havalandırma/emme borusunun takılı olduğu durumlar haricinde, koruma ızgarasının (A, Şek. 85) açık, hasarlı veya iyi kapanmamış olması durumunda püskürtücüyü asla çalıştırmayınız.</p> <p>⚠️ DİKKAT - Püskürtücüyü çalıştırmaya başlamadan önce, torbanın dokunulmamış olduğundan ve menteşenin kapalı olduğundan emin olunuz. Hasarlı bir torbayı asla kullanmayın. Uçabilecek parçalardan ötürü yaralanma riski olabilir.</p> <p>⚠️ DİKKAT - Vücudunuzun her hangi bir kısmının egzoz gövdesine direk temas etmesinden sakınız.</p> <p>KULLANIM</p> <p>⚠️ DİKKAT - Makineyi her zaman her iki elinizle ve güçlü bir şekilde kavrayınız.</p> <p>Aspiratör iki el ile kullanılacak şekilde tasarlanmıştır (Şekil 86) ve sağ el kumanda kabzasında sol el tarafındaki karter kabzasında olacak şekilde kullanılmalıdır (Şekil 87). Bu, solak insanlar için de geçerlidir.</p> <p>Torbanın omuz kayışını sol omuz üzerine geçirin ve sağ kolu içinden yerleştirin. Aspiratör fonksiyonunda alet yalnızca toplama torbası monte edilmiş olarak kullanılmalıdır.</p> <p>Geniş havalandırma borusu çapı, büyük yaprak, kağıt ve kabuk parçalarının da emilebilmesine olanak tanır.</p> <p>Pervane kanatçıklarına (B, Şek. 88) hasar verebileceklerinden veya pervaneyi kilitleyebileceklerinden dolayı, hacimli, ahşap, teneke gibi nesnelere ve ip, tel veya bant parçalarını çekmemeye dikkat ediniz.</p> <p>Döner bölümü tıkayabilecek ıslak yaprakları emmemeye dikkat edin.</p> <p>Aşırı hızdan kaynaklanabilecek motor arızalarını önlemek için aspiratör borusunu tıkamamaya dikkat edin.</p> |

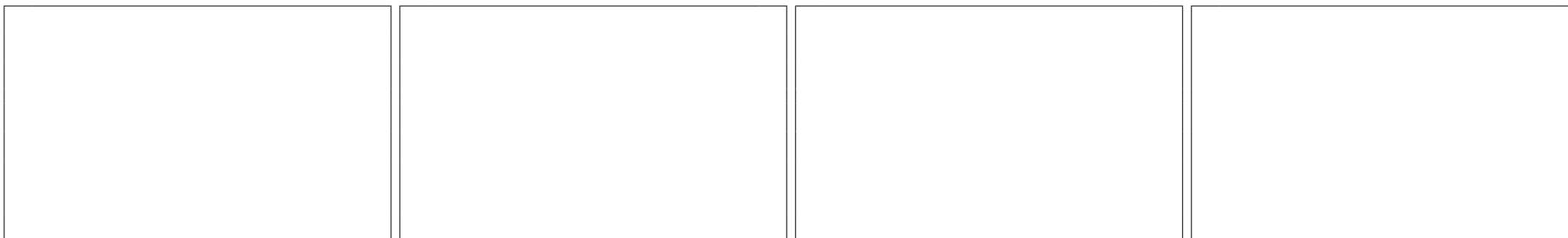

| Česky | Русский | Polski |
|---|---|--|
| <p>POUŽÍVÁNÍ A ÚDRŽBA PŘÍSTROJE V PROVEDENÍ VYSAVAČ / DRTIČ</p> | <p>ПРАВИЛА ПОЛЬЗОВАНИЯ И ТЕХНИЧЕСКОЕ ОБСЛУЖИВАНИЕ АСПИРАТОРА/ИЗМЕЛЬЧИТЕЛЯ</p> | <p>ZASTOSOWANIE ORAZ KONSERWACJA URZĄDZENIA W WERSJI ODKURZACZ / ROZDRABNIACZ</p> |
| <p>⚠ POZOR - Nikdy fukar nespouštějte, jestliže je ochranná mřížka (A, obr. 85) otevřená, poškozená nebo nejde zavřít, s výjimkou případu, kdy je zasunutá nasávací trubka.</p> <p>⚠ POZOR - Před spuštěním fukaru vždy zkontrolujte, zda je vak neporušený a zip zavřený. Nikdy nepoužívejte poškozený vak. Hrozí nebezpečí úrazu poletujícími nečistotami.</p> <p>⚠ POZOR - Nikdy se nedotýkejte žádnou částí těla prostoru u výstupu tlumiče výfuku.</p> <p>POUŽITÍ</p> <p>⚠ POZOR - Vždy držte fukar pevně oběma rukama.</p> <p>Vysavač je třeba při práci držet oběma rukama (obr. 86); uživatel musí mít pravou ruku na rukojeti s ovládním a levou ruku na držadle umístěném na krytu (obr. 87). To platí i pro leváky.</p> <p>Popruh sběrného vaku si dejte na pravé rameno a provlékněte jím levou ruku. Příklad upravený jako vysavač je možné používat pouze s nasazeným sběrným vakem.</p> <p>Velký průměr sací trubky umožňuje vysát i velkých listů, kusů papíru a kůry.</p> <p>Pozor na vysátí objemných předmětů jako dřeva, plechovek, kusů provazu nebo lepenky, které by mohly poškodit lopatky oběžného kola (B, obr. 88) nebo jej zablokovat.</p> <p>Pozor na vysávání vlhkého listí, které by mohlo zanést oběžné kolo.</p> <p>Pozor na zahlcení sací trubky, které by vedlo k poškození motoru přetížením.</p> | <p>⚠ ВНИМАНИЕ – Никогда не включайте воздухоудку, если защитная решетка (А, Рис.85) открыта, повреждена или не закрывается, за исключением того случая, когда установлена всасывающая трубка.</p> <p>⚠ ВНИМАНИЕ – Перед включением воздухоудки всегда проверяйте целостность мешка-пылесборника и правильность положения шарнира. Никогда не используйте поврежденный мешок-пылесборник. Существует опасность травм, которые могут быть причинены вылетевшими из него отходами.</p> <p>⚠ ВНИМАНИЕ – Не допускайте каких-либо прямых контактов тела с выходной частью глушителя.</p> <p>ПРАВИЛА ПОЛЬЗОВАНИЯ</p> <p>⚠ ВНИМАНИЕ – Всегда крепко держите машину обеими руками.</p> <p>Конструкция aspirатора разработана так, чтобы его держать обеими руками (рис. 86), а именно за рукоятку управления правой рукой и за ручку на картере левой рукой (рис. 87). Это относится и к левшам.</p> <p>Наденьте ремень сборного мешка через правую плечо и проденьте через него левое руку. Машину в виде aspirатора следует всегда использовать со сборным мешком.</p> <p>Большой диаметр всасывающей трубки позволяет ей засасывать также большие листья, куски картона и коры.</p> <p>Осторожно: не засасывайте объемные предметы, куски дерева, консервные банки, куски веревок или лент, которые могли бы привести к повреждению лопастей крыльчатки (B, Рис.88) или к ее блокированию.</p> <p>Осторожно - Не отсасывайте мокрые листья, так как они могли бы засорить крыльчатку.</p> <p>Осторожно - Предотвращайте закупорку всасывающей трубы, так как это могло бы привести к чрезмерному повышению скорости вращения двигателя, следовательно, к его повреждению.</p> | <p>⚠ UWAGA – Nie uruchamiać nigdy dmuchawy, jeżeli kratka zabezpieczająca (A, Rys.85) jest otwarta, uszkodzona lub nie można jej zamknąć, za wyjątkiem sytuacji, gdy zainstalowana jest rura ssawna.</p> <p>⚠ UWAGA – Przed uruchomieniem dmuchawy należy zawsze sprawdzić, czy worek jest nienaruszony i czy zawias jest zamknięty. Nigdy nie wolno używać uszkodzonego worka. Istnieje ryzyko odniesienia obrażeń spowodowanych latającymi odłamkami.</p> <p>⚠ UWAGA – Unikać jakiegokolwiek bezpośredniego kontaktu ciała ze strefą wydechu tłumika.</p> <p>ZASTOSOWANIE</p> <p>⚠ UWAGA – Urządzenie należy zawsze trzymać mocno obiema rękami.</p> <p>Odkurzacz został zaprojektowany w taki sposób, że jego użytkowanie wymaga obu rąk (Rys. 86). Prawa ręka użytkownika powinna spoczywać na uchwycie sterującym a lewa na uchwycie obudowy (Rys. 87). Dotyczy to również osób leworęcznych.</p> <p>Włożyć pasek worka na lewą stronę i przełożyć prawą ramię. Jeśli urządzenie jest wykorzystywane jako odkurzacz, użycie worka jest obowiązkowe.</p> <p>Duża średnica rury ssawnej umożliwia również zasysanie dużych liści, kawałków kartonu i kory.</p> <p>Zwracać uwagę na to, aby nie zasysać przedmiotów o dużych wymiarach, drewna, puszek, kawałków sznurka lub taśmy, które mogłyby uszkodzić skrzydełka wirnika (B, Rys.88) lub go zablokować.</p> <p>Należy uważać na wilgotne liście, które mogą zablokować wirnik.</p> <p>Należy uważać, aby nie zablokować rury odkurzacza, co może uszkodzić silnik powodując jego nadmierne obroty.</p> |

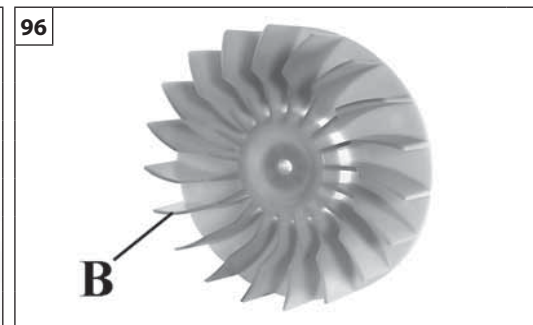
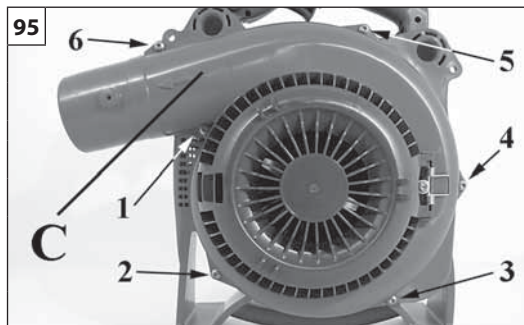

| Português | Ελληνικά | Türkçe |
|--|--|--|
| <p>UTILIZAÇÃO E MANUTENÇÃO DA MÁQUINA NA VERSÃO ASPIRADOR / TRITURADOR</p> | <p>ΧΡΗΣΗ ΚΑΙ ΣΥΝΤΗΡΗΣΗ ΤΟΥ ΜΗΧΑΝΗΜΑΤΟΣ ΓΙΑ ΛΕΙΤΟΥΡΓΙΑ ΑΠΟΡΡΟΦΗΤΗΡΑ / ΑΛΕΣΤΙΚΗΣ ΜΗΧΑΝΗΣ</p> | <p>MAKİNENİN ASPIRATÖR/DOĞRAYICI VERSİYONLARINDA KULLANIMI VE BAKIMI</p> |
| <p>⚠ CUIDADO – Não deixe arrastar no terreno a parte terminal do tubo de aspiração (Fig.93).</p> <p>⚠ CUIDADO – Não aspire substâncias abrasivas como areia ou cascalho, que podem deteriorar rapidamente o rotor.</p> <p>⚠ ATENÇÃO – Nunca aspire substâncias quentes ou que estejam a arder ou combustíveis líquidos. Nunca aspire líquidos inflamáveis, substâncias tóxicas (por ex. carburante) ou materiais impregnados dos mesmos. Podem originar queimaduras mortais por fogo ou explosão!</p> <p>⚠ CUIDADO – Ruídos anómalos ou variações do número de rotações do motor poderiam indicar um entupimento no interior da máquina na fase de aspiração. Desligue imediatamente o motor, desmonte o tubo de aspiração e verifique se existem resíduos a entupir as condutas internas (Fig.94). Se necessário, limpe a cóclea (C, Fig.95) desapertando os 6 parafusos que permitem aceder ao interior da mesma.</p> <p>MANUTENÇÃO ESPIRAL – Limpe periodicamente o interior da espiral (C, Fig. 95), eliminando a sujidade e os detritos, a fim de não comprometer o rendimento da máquina.</p> <p>IMPULSOR – Certifique-se de que as aletas (B, Fig. 96) se encontram limpas e não estão danificadas, para evitar a diminuição do fluxo de ar e o aumento das vibrações. Caso contrário, contacte imediatamente uma oficina autorizada.</p> <p>SACO DE RECOLHA - Deve ser lavado regularmente para permitir uma boa aspiração e enchimento. Verifique se o saco está em perfeitas condições e se os fechos funcionam. Se necessário, substitua.</p> <p>Para as restantes operações de manutenção, consulte o capítulo da pág. 96.</p> | <p>⚠ ΠΡΟΕΙΔΟΠΟΙΗΣΗ - Μην αφήνετε να σέρνεται στο έδαφος το άκρο του σωλήνα αναρρόφησης (Εικ.93).</p> <p>⚠ ΠΡΟΕΙΔΟΠΟΙΗΣΗ - Μην αναρροφάτε διαβρωτικά υλικά όπως άμμο ή χαλίκια που μπορούν να προκαλέσουν γρήγορα φθορά στη φτερωτή.</p> <p>⚠ ΠΡΟΣΟΧΗ - Μην αναρροφάτε ποτέ θερμές ουσίες, υλικά που καίγονται ή εύφλεκτα υγρά. Αποφύγετε την αναρρόφηση εύφλεκτων υγρών και τοξικών ουσιών (π.χ. καυσίμου) ή υλικών βρεγμένων με τέτοια προϊόντα. Μπορούν να αποτελέσουν αιτία θανατηφόρων εγκαυμάτων από φωτιά ή έκρηξη!</p> <p>⚠ ΠΡΟΕΙΔΟΠΟΙΗΣΗ - Τυχόν ανώμαλοι θόρυβοι ή μεταβολή του αριθμού στροφών του κινητήρα μπορεί να υποδηλώνουν έμφραξη στο εσωτερικό του μηχανήματος κατά την αναρρόφηση. Σβήστε αμέσως τον κινητήρα, βγάλτε το σωλήνα αναρρόφησης και ελέγξτε εάν υπάρχουν υπολείμματα που φράζουν τους εσωτερικούς αγωγούς (Εικ.94). Εν ανάγκη καθαρίστε τον κοχλία (C, Εικ.95) ξεβιδώνοντας τις 6 βίδες που επιτρέπουν την πρόσβαση στο εσωτερικό.</p> <p>ΣΥΝΤΗΡΗΣΗ ΚΟΧΛΙΑΣ - Καθαρίζετε περιοδικά το εσωτερικό του κοχλία (C, Εικ.95) από ρύπους και υπολείμματα για να διατηρήσετε την απόδοση του μηχανήματος.</p> <p>ΦΤΕΡΩΤΗ - Βεβαιωθείτε ότι τα πτερύγια (B, Εικ.96) είναι καθαρά και δεν παρουσιάζουν βλάβες για να αποφύγετε μείωση της ροής του αέρα και αύξηση των κραδασμών. Σε αντίθετη περίπτωση, απευθυνθείτε αμέσως σε εξουσιοδοτημένο σέρβις.</p> <p>ΣΑΚΟΣ ΣΥΛΛΟΓΗΣ - Πρέπει να πλένεται περιοδικά για να επιτρέπεται η σωστή αναρρόφηση και πλήρωση. Βεβαιωθείτε ότι ο σάκος είναι ανέπαφος και ότι οι μντεσέδες λειτουργούν. Εν ανάγκη αντικαταστήστε τους.</p> <p>Για τις υπόλοιπες επεμβάσεις συντήρησης, βλέπε το κεφάλαιο στη σελ. 96.</p> | <p>⚠ DİKKAT - Havalandırma/emme borusunun takılı UYARI - Emme borusunun uç kısmını yerde sürüklemeyiniz (Şek. 93).</p> <p>⚠ UYARI - Kum veya çakıl gibi pervaneye çok çabuk zarar verebilecek aşındırıcı maddeleri emdirmeyiniz.</p> <p>⚠ DİKKAT - Sıcak maddeleri, yanan cisimleri veya yanıcı sıvıları asla emdirmeyiniz. Kesinlikle yanar sıvılar, toksik/zehirleyici maddeler (ör. yakıt) veya bu maddeleri emmiş malzemeleri çekmeyin. Bu maddeler ölümle sonuçlanabilecek yanmalar veya patlamalara neden olabilir!</p> <p>⚠ UYARI - Anormal gürültüler veya motor devirlerindeki değişiklikler, emme (aspirasyon) aşamasında makinenin içinde bir tıkanma olduğunun göstergesi olabilir. Hemen motoru kapatınız, havalandırma/emme borusu çıkartınız ve dahili boruların tıkanmasına yol açan kalıntılar olup olmadığını kontrol ediniz (Şek. 94). Gerekli olması halinde, salyangozun (C, Şek. 95) içine ulaşılmasını sağlayan 6 adet vidayı sökerek salyangozu sökünüz.</p> <p>BAKIM SARMAL KABUK – Makine verimini düşürmemek için sarmal kabuğun iç kısmını (C, Şekil 95) belirli aralıklarla kir ve artık maddelerden arındırın.</p> <p>DÖNER BÖLÜM – Hava akımının azalması ve titreşimlerin artmasını önlemek için kanatçıkların (B, Şekil 96) temiz ve hasar görmemiş olduğundan emin olun. Aksi bir durumda hemen bir yetkili servise başvurun.</p> <p>TOPLAMA TORBASİ – İyi bir emiş gücü ve toplama için belirli aralıklarla yıkanmalıdır. Torbanın bütünlüğünü ve menteşelerin düzgün çalıştığını kontrol ediniz. Gerekli takdirde değiştiriniz.</p> <p>Diğer bakım işlemleri için sayfa 96'deki bölüme bakınız.</p> |

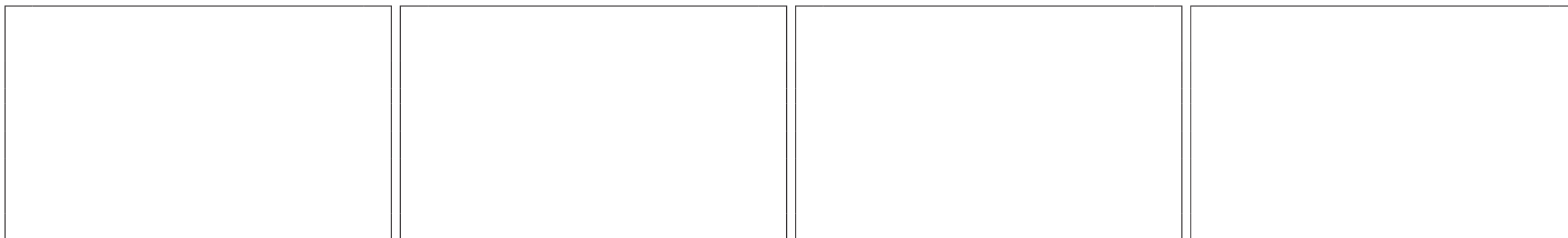

| Česky | Русский | Polski |
|---|---|--|
| <p align="center">POUŽÍVÁNÍ A ÚDRŽBA PŘÍSTROJE V PROVEDENÍ VYSAVAČ / DRTIČ</p> | <p align="center">ПРАВИЛА ПОЛЬЗОВАНИЯ И ТЕХНИЧЕСКОЕ ОБСЛУЖИВАНИЕ АСПИРАТОРА/ИЗМЕЛЬЧИТЕЛЯ</p> | <p align="center">ZASTOSOWANIE ORAZ KONSERWACJA URZĄDZENIA W WERSJI ODKURZACZ / ROZDRABNIACZ</p> |
| <p>⚠ UPOZORNĚNÍ - Koncovou část nasávací trubky neposunujte po zemi (obr .93).</p> <p>⚠ UPOZORNĚNÍ - Nenasávejte abrazivní materiály jako písek nebo štěr, které mohou rychle poškodit oběžné kolo.</p> <p>⚠ UPOZORNĚNÍ – Nikdy nenasávejte horké nebo hořící materiály, nebo kapalná paliva. Nepoužívejte vysávání pro hořlavé tekutiny a jedovaté látky (např. palivo), ani materiály, které jsou jimi napuštěny. Vzniklý požár nebo výbuch může způsobit smrtelné popáleniny!</p> <p>⚠ UPOZORNĚNÍ - Neobvyklý hluk nebo změny v počtu otáček motoru mohou znamenat zanesení vnitřku fukaru ve fázi nasávání. Vypněte okamžitě motor, odmontujte sací trubku a zkontrolujte, zda vnitřní potrubí není ucpané nějakými zbytky (obr. 94). Je-li to nutné vyčistěte turbínu (C, obr. 95); vyšroubováním 6 šroubů se dostanete do její vnitřní části.</p> <p>ÚDRŽBA SNEK – Pravidelně čistěte vnitřek šneku (C, obr. 95) od nečistot a usazenin, které by mohly zhoršit výkon přístroje.</p> <p>OBĚŽNÉ KOLO – Zkontrolujte, zda lopatky (B, obr. 96) jsou čisté a nepoškozené; jinak by mohlo dojít ke snížení průtoku vzduchu a zvýšení vibrací. Zjistíte-li nějaké poškození, obraťte se okamžitě na autorizovanou dílnu.</p> <p>SBĚRNÝ VAK - Pravidelně jej perte, aby se nezhoršila kvalita nasávání a plnění. Zkontrolujte, zda není sběrný vak poškozený a zda jsou zipy funkční. V případě potřeby jej vyměňte.</p> <p>Další kroky údržby najdete v kapitole na str. 97.</p> | <p>⚠ ОСТОРОЖНО - Не волочите по земле кончик всасывающей трубки (Рис.93).</p> <p>⚠ ОСТОРОЖНО - Не засасывайте абразивные материалы, например, песок или гальку, т.к. они могут привести к быстрому выходу из строя крыльчатки.</p> <p>⚠ ВНИМАНИЕ - Никогда не засасывайте горячие или горящие материалы или жидкое топливо. Никогда не отсасывайте огнеопасные жидкости и ядовитые вещества (например, топливо) или пропитанные ими материалы. Они могут воспламениться и вызвать взрывы, причиняя смертельные ожоги!</p> <p>⚠ ОСТОРОЖНО – Необычные звуки или изменение числа оборотов двигателя могут явиться свидетельством засорения внутренних частей машины при всасывании. Немедленно выключите двигатель, снимите всасывающую трубку и проверьте, не засорены ли отходами внутренние каналы (Рис.94). При необходимости прочистите улитку (С, Рис.95), отвинтив 6 винтов для получения доступа к ее внутренней части.</p> <p>ТЕХОБСЛУЖИВАНИЕ УЛИТКА - Периодически очищайте внутреннюю поверхность улитки (С, рис. 95) от остатков материала и грязи в целях поддержания производительности машины на максимальном уровне.</p> <p>КРЫЛЬЧАТКА - Часто проверяйте чистоту и исправное состояние лопастей (В, рис. 96) в целях предотвращения уменьшения потока воздуха и увеличения вибрации. В случае обнаружения какой-либо неисправности, сразу обратитесь к уполномоченной мастерской.</p> <p>СБОРНЫЙ МЕШОК - Периодически промывайте мешок для обеспечения надлежащего всасывания и наполнения. Убедитесь в целостности мешка и в исправности всех шарниров. Заменяйте их в случае необходимости.</p> <p>Для других работ по техобслуживанию смотрите указания на стр. 97.</p> | <p>⚠ OSTROŻNIE – Nie przesuwac po podłożu końcówki rury ssawnej (Rys.93).</p> <p>⚠ OSTROŻNIE – Nie zasysac substancji ściernych, takich jak piasek czy żwir, które mogłyby spowodować szybkie zniszczenie wirnika.</p> <p>⚠ UWAGA – Nie zasysac nigdy substancji o wysokiej temperaturze lub palących się, jak również ciekłych paliw. Nie zbierać odkurzaczem płynów łatwopalnych ani substancji toksycznych (np. paliwa), ani materiałów nimi nasączonych. Może to powodować śmiertelne zranienie wywołane pożarem lub wybuchem!</p> <p>⚠ OSTROŻNIE – Nietypowy hałas lub zmiana liczby obrotów silnika mogą wskazywać na zatkanie wewnątrz urządzenia w fazie zasysania. Natychmiast wyłączyć silnik, zdemontować rurę ssawną i sprawdzić, czy w przewodach wewnętrznych (Rys.94) nie gromadzą się resztki, które powodują ich zatkanie. W razie potrzeby oczyścić ślimak (C, Rys.95), odkręcając w tym celu 6 śrub umożliwiających dostęp do jego wnętrza.</p> <p>KONSERWACJA OBUDOWA WIRNIKA – Okresowo czyścić wnętrze wirnika (C, Rys. 95) z zanieczyszczeń, aby nie dopuścić do obniżenia parametrów pracy urządzenia.</p> <p>WIRNIK – Sprawdzić, czy łopatki (B, Rys. 96) są czyste i nieuszkodzone, aby zapobiec zmniejszeniu strumienia powietrza oraz zwiększeniu wibracji. W przeciwnym wypadku, należy zwrócić się do autoryzowanego serwisu.</p> <p>WOREK – Należy go okresowo prać, aby zapewnić prawidłowe zasysanie oraz opróżnianie. Sprawdzić, czy worek nie jest uszkodzony i czy zawiasy są sprawne. W razie potrzeby wymienić je.</p> <p>Inne czynności konserwacyjne - patrz rozdział na str. 97.</p> |

P DADOS TECNICOS
GR ΤΕΧΝΙΚΑ ΣΤΟΙΧΕΙΑ

TR TEKNİK ÖZELLİKLERİ
CZ TECHNICKÉ ÚDAJE

RUS UK ТЕХНИЧЕСКИЕ ДАННЫЕ
PL DANE TECHNICZNE

| | | |
|---|---------------------|--|
| Cilindrada - Κυβισμός - Motor Kapasitesi - Objem válce - Показатели - Pojemność silnika | cm ³ | 30.5 |
| Motor - Мотор - Silnik - Двигатель | | 2 tiempos - Παιχρονα - zamanlý - dvoudobý - тактный suwowy ЕМАК |
| Potência - Ισχύς – Güç - Výkon - Мощность - Maks | kW | 0.9 |
| Nº rot/min máxima - Ανωτερος αριθμος στροφων – Maksimum Devir/dakika Maximální otáčky - Максимальное число - Liczba obrotu silnika | min ⁻¹ | 6500 ÷ 6800 |
| Nº rot/min mínima - Αρ. στροφων το λεπτο – Minimum Devir/dakika Minimální otáčky - Минимальное число оборотов - Min. obrotu silnika | min ⁻¹ | 3000 |
| Capacidade do reservatorio - Χωριτηκοτητα ντεποζιτου καυσιμων - Yakit deposunun hacmi - Objem palivoné nádrže - Объем бензобака - Pojemność zbiornika | cm ³ (ℓ) | 500 (0.5) |
| Capacidade volumétrica do soprador - Ουκομετρικη παροχη φυσητήρα - Volümetrik üfleyici gücü - Objemový výkon zahradního fukaru - Объемный расход воздуходувки - Moc pojemnościowa dmuchawy | m ³ /h | 700 |
| Capacidade volumétrica do aspirador - Ουκομετρικη απόδοση απορροφητήρα - Volümetrik aspiratör gücü - Objemový výkon zahradního vysavače - Объемный расход aspirатора - Moc pojemnościowa odkurzacza | m ³ /h | 730 |
| Primer carburador - Primer карμπуратеr – Primer Karbüratör Nastřikovač paliva - Ручной насоа - Gaënik z pompkà rozruchowà | | Sim - Ναι - Var - Ano - Да - Tak |
| Sistema antivibratório - Συστημα αντικραδασμου – Amortisör Antivibrační systém - Антивибрационная систма - Układ antywibracyjny | | Sim - Ναι - Var - Ano - Да - Tak |

P DADOS TECNICOS

GR ΤΕΧΝΙΚΑ ΣΤΟΙΧΕΙΑ

TR TEKNİK ÖZELLİKLERİ



CZ TECHNICKÉ ÚDAJE

RUS UK ТЕХНИЧЕСКИЕ ДАННЫЕ

PL DANE TECHNICZNE

| Peso - Βαρος – Ağırlığı - Hmotnost - Вес - Ciężar | kg | 4.5 |
|--|-----|------------------------|
| Dimensões - Διαστάσεις - Ebatlarú - Rozměry - Габаритные размеры - Wymiary | mm | 380 x 260 x 395 |
| Capacidade saco do aspirador - Χωρητικότητα σάκου συλλογής - Aspiratör torba kapasitesi - Kapacita vaku vysavače - Емкость мешка аспиратора - Pojemność worka odkurzacza | ℓ | 36 |
| Velocidade máxima do ar - Μέγιστη ταχύτητα αέρα - Maksimum hava hızı - Maximální rychlost vzduchu - Максимальная скорость воздуха - Maksymalna prędkość powietrza | m/s | 65 |
| | | |
| | | |
| | | |
| | | |
| | | |
| | | |

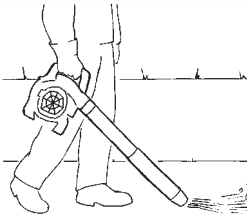
P DADOS TECNICOS**GR ΤΕΧΝΙΚΑ ΣΤΟΙΧΕΙΑ****TR TEKNİK ÖZELLİKLERİ****CZ TECHNICKÉ ÚDAJE****RUS UK ТЕХНИЧЕСКИЕ ДАННЫЕ****PL DANE TECHNICZNE**

| | | |  |  | |
|--|------------------------|---------------------------------------|---|---|---|
| Pressão do som - Ακουστική πίεση - Basınç - Hladina akustického tlaku - Уровень звукового давления - Ciśnienie akustyczne | dB (A) | EN15503 EN 22868 | 90.2 | 91.3 | * |
| Incerteza - Αβεβαιότητα - Belirsizlik - Odchylka - Погрешность - Niepewność | dB (A) | | 1.8 | 2.7 | |
| Nível de potência acústica registado - Μετρημένη στάθμη ηχητικής ισχύος Ölçülmüfl ses gücü seviyesi - Naměřená hladina akustického výkonu - Измеренный уровень звуковой мощности - Poziom mocy akustycznej zmierzony | dB (A) | 2000/14/EC EN 22868 EN ISO 3744 | 101.8 | 98.5 | |
| Incerteza - Αβεβαιότητα - Belirsizlik - Odchylka - Погрешность - Niepewność | dB (A) | | 2.0 | 3.0 | |
| Nível potencia acústica garantido - Εγγυημένη σταθμη ακουστικής ισχύος - Garanti edilen ses gücü seviyesi - Zaručená hladina akustického výkonu - Допустимый уровень звукового давления - Moc akustyczna gwarantowana | dB (A) | 2000/14/EC EN 22868 EN ISO 3744 | 104.0 | 102.0 | |
| Nível de vibração - Επιπεδο κραδασμου - Titrefiim - Úroveň vibrací - Уровень вибрации - Poziom wibracji | m/s² | EN15503 EN 22867 EN 12096 | 10.9 | 13.5 (Sx) - 7.7 (Dx) | * |
| Incerteza - Αβεβαιότητα - Belirsizlik - Odchylka - Погрешность - Niepewność | m/s² | EN 12096 | 1.5 | 1.5 | |

*
P - Valores médios ponderados (1/7 mínimo, 6/7 plena carga).
GR - Μέσος ζυγισμένος τιμές (1/7λάχιστο, 6/7 πλήρης φορτίο).
TR - Orta ağırlıklı değerler (asgari 1/7, tam yük 6/7).

CZ - Průměrné statistické hodnoty (1/7 volnoběh, 6/7 při plném zatížení)
RUS-UK - Оценочные средние величины (1/7 минимум, 6/7 полная нагрузка).
NL - Wartości średnie ważone (1/7 minimum, 6/7 pełne obciążenie).

| DECLARAÇÃO DE CONFORMIDADE | ΔΗΛΩΣΗ ΠΙΣΤΟΤΗΤΑΣ | UYGUNLUK BEYANI | ES PROHLÁŠENÍ O SHODĚ | ЗАЯВЛЕНИЕ О СООТВЕТСТВИИ | DEKLARACJA ZGODNOŚCI |
|--|---|---|---|---|---|
| Português | Ελληνικά | Türkçe | Česky | Русский | Polsky |
| O subscrito, | Ο κατωθεν υπογεγραμμενοζ, | Aşağıda imzası bulunan, | Níže podepsaný | Я, нижеподписавшийся | Niżej podpisana |
| EMAK spa via Fermi, 4 - 42011 Bagnolo in Piano (RE) ITALY | | | | | |
| atesta sob a própria responsabilidade que a máquina: | δηλώνει νπενθυνα οπι το μηχανημα: | aşağıda özellikleri verilen makine ile ilgili olarak sorumluluğu kendine ait olmak üzere müteakip beyanı vermektedir: | prohlašuje na svou vlastní odpovědnost, že stroj: | заявляю под собственной ответственностью, что машина: | świadoma odpowiedzialności za swój produkt, deklaruje, że urządzenie: |
| 1. categoria: soplador | 1. Ετδος: φυσητήρας | 1. Tip: üfleyici | 1. Druh: fukar | 1. Род: воздуходувки | 1. Typ: dmuchawy |
| 2. Marca: / Tipo: | 2. Μαρκα: / Τυπος | 2. Marka: / Tip: | 2. Značka: / Typ: | 2. Марка: / Тип: | 2. Marka: / Typ: |
| EFCO SA 2700 | | | | | |
| 3. identificação de serie | 3. Ανζων | 3. Seri tanımlaması | 3. Identifikační sériové č. | 3. Серийный номер | 3. Numer serii |
| 532 XXX 0001 - 532 XXX 9999 | | | | | |
| está conformemente às prescrições da diretriz | κατασκευαζεται συμφωνα με την οδηγια | müteakip direktifin gerekliliklerine uygundur | odpovídá nařízením směrnice | соответствует предписаниям директивы | jest zgodna z przepisami dyrektywy |
| 2006/42/EC - 2004/108/EC - 2000/14/EC - 97/68/EC - 2004/26/EC | | | | | |
| está em conformidade com as disposições das seguintes normas harmonizadas: | συμμορφούται με διατάξεις των ακόλουθων εναρμονισένων προτύπων: | aşağıdaki ilgili standartların şart ve koşullarına uygundur: | odpovídá ustanovením následujících harmonizovaných norem: | соответствует требованиям следующих гармонизированных норм: | jest zgodne z wymogami następujących zharmonizowanych norm: |
| EN ISO 12100-1 - EN ISO 12100-2 - EN 55012 | | | | | |

| DECLARAÇÃO DE CONFORMIDADE | ΔΗΛΩΣΗ ΠΙΣΤΟΤΗΤΑΣ | UYGUNLUK BEYANI | ES PROHLÁŠENÍ O SHODĚ | ЗАЯВЛЕНИЕ О СООТВЕТСТВИИ | DEKLARACJA ZGODNOŚCI |
|---|--|--|---|---|---------------------------------------|
| Português | Ελληνικά | Türkçe | Česky | Русский | Polsky |
| Procedimentos para as avaliações de conformidade efectuadas | Διαδικασίες που ακολουθήθηκαν για την εκτίμηση της συμμόρφωσης | Takip edilen uygunluk tayini prosedürü | Postupy provedené ke zhodnocení souladu | Используемые процедуры по оценке соответствия требованиям | Wykonane procedury kontroli zgodności |
| Annex V - 2000/14/EC | | | | | |
| Nível de potência acústica registado | Μετρημένη στάθμη ηχητικής ισχύος | Ölçülmüş ses gücü seviyesi | Naměřená hladina akustického výkonu | Измеренный уровень звуковой мощности | Poziom zmierzonej mocy akustycznej |
| 101.8 dB(A) | | | | | |
| Nível de potencia acústica garantido: | Εγγυημένη σταθμη ακουστικής ισχύος: | Garanti edilen ses gücü seviyesi | Zaručená hladina akustického výkonu | Гарантируемый уровень звуковой мощности | Poziom gwarantowanej mocy akustycznej |
| 104.0 dB(A) | | | | | |

Feito em / Κατασκευάζεται σε / Yapım yeri / Provedeno v / Сделано в / Wykonano w : Bagnolo in piano (RE) Italy - via Fermi, 4

Data / Ημερομηνία / Datum / Data / Дата: 15/04/2010

 
Fausto Bellamico - President

Documentação Técnica depositada em Sede Administrativa. - Direcção Técnica
 Η τεχνική τεκμηρίωση διατίθεται στην έδρα της εταιρείας. - Τεχνική διεύθυνση
 Teknik dokümanlar İdari Merkezde bulundurulmaktadır. - Teknik Kilavuz
 Technická dokumentace uložena ve správním sídle společnosti. - Technické vedení
 Техническая документация, хранящаяся в административном отделе. - Техническое руководство
 Dokumentacja techniczna złożona w siedzibie administracyjnej. - Dyrekcja techniczna

TABELA DE MANUTENÇÃO

| Queira notar que os seguintes intervalos de manutenção são aplicáveis apenas para as condições normais de funcionamento. Se o seu trabalho quotidiano for mais exigente relativamente ao normal, os intervalos de manutenção devem ser consequentemente reduzidos. | | Antes de cada utilização | Após cada paragem para abastecimento | Semanalmente | Se danificado ou com defeito | Conforme indicado |
|--|---------------------------------------|--------------------------|--------------------------------------|--------------|------------------------------|-------------------|
| Máquina completa | Inspeccione: fugas, fendas e desgaste | X | X | | | |
| Controlos: interruptor, starter e botão do acelerador | Verifique o funcionamento | X | X | | | |
| Depósito de combustível | Inspeccione: fugas, fendas e desgaste | X | X | | | |
| Filtro de combustível | Inspeccione e limpe | | | X | | |
| | Substitua o elemento filtrante | | | | X | A cada 6 meses |
| Todos os parafusos e porcas acessíveis (excluindo os parafusos do carburador) | Inspeccione e aperte | | | X | | |
| Filtro de ar | Limpe | X | | | | |
| | Substitua | | | | X | A cada 6 meses |
| Aletas do cilindro e ranhuras da cobertura do grupo de arranque | Limpe | | | X | | |
| Cordão de arranque | Inspeccione: danos e desgaste | | | X | | |
| | Substitua | | | | X | |
| Carburador | Verifique o ralenti | X | X | | | |
| Vela de ignição | Verifique a distância dos eléctrodos | | | X | | |
| | Substitua | | | | X | A cada 6 meses |
| Sistema anti-vibrações | Inspeccione: danos e desgaste | | | X | | |

ΠΙΝΑΚΑΣ ΣΥΝΤΗΡΗΣΗΣ

| Λάβετε υπόψη ότι τα παρακάτω διαστήματα συντήρησης ισχύουν αποκλειστικά και μόνο για κανονικές συνθήκες λειτουργίας του μηχανήματος. Εάν οι συνθήκες χρήσης του μηχανήματος είναι πιο απαιτητικές, τα διαστήματα συντήρησης πρέπει να είναι πιο σύντομα. | | Πριν από κάθε χρήση | Μετά από κάθε διακοπή για ανεφοδιασμό | Εβδομαδιαίως | Σε περίπτωση βλάβης ή ζημιάς | Όπως απαιτείται |
|--|--------------------------------------|---------------------|---------------------------------------|--------------|------------------------------|-----------------|
| Ολόκληρο το μηχανήμα | Έλεγχος: διαρροές, ρωγμές και φθορά | X | X | | | |
| Έλεγχος: διακόπτη, μίζας το μοχλού γκαζιού | Έλεγχος λειτουργίας | X | X | | | |
| Ρεζερβουάρ καυσίμου | Έλεγχος: διαρροές, σχισμές και φθορά | X | X | | | |
| Φίλτρο καυσίμου | Έλεγχος και καθαρισμός | | | X | | |
| | Αντικατάσταση στοιχείου φίλτρου | | | | X | Κάθε 6 μήνες |
| Όλες οι βίδες και τα παξιμάδια με εύκολη πρόσβαση (εκτός από τις βίδες του καρμπρατέρ) | Έλεγχος και εκ νέου σύσφιξη | | | X | | |
| Φίλτρο αέρα | Καθαρισμός | X | | | | |
| | Αντικατάσταση | | | | X | Κάθε 6 μήνες |
| Πτερύγια κυλίνδρου και σχισμές περιβλήματος μίζας | Καθαρισμός | | | X | | |
| Κορδόνι εκκίνησης | Έλεγχος: ζημιές και φθορά | | | X | | |
| | Αντικατάσταση | | | | X | |
| Καρμπρατέρ | Έλεγχος ρελαντί | X | X | | | |
| Μπουζί | Έλεγχος απόστασης ηλεκτροδίων | | | X | | |
| | Αντικατάσταση | | | | X | Κάθε 6 μήνες |
| Αντικραδασμικό σύστημα | Έλεγχος: ζημιές και φθορά | | | X | | |

BAKIM TABLOSU

| | | Her kullanım öncesinde | Her yakıt doldurma molandan sonra | Haftalık | Hasarlı veya hatalı olması halinde | İstenildiği şekilde |
|---|--|---------------------------|--------------------------------------|----------|---------------------------------------|---------------------|
| Verilen bakım aralıklarının sadece normal çalışma koşulları için geçerli olduğunu lütfen göz önünde bulundurunuz. Günlük çalışmanız normalden daha ağır olması halinde, bakım aralıkları uygun şekilde kısaltılmalıdır. | | | | | | |
| Tüm makine | Gözden geçiriniz: Kaçaklar, çatlaklar ve aşınmalar | X | X | | | |
| Kontroller: Siviçler, startör ve hız kolu | Çalışmasını kontrol ediniz | X | X | | | |
| Yakıt deposu | Gözden geçiriniz: Kaçaklar, delikler ve aşınmalar | X | X | | | |
| Yakıt filtresi | Gözden geçiriniz ve temizleyiniz | | | X | | |
| | Filtre elemanını değiştiriniz | | | | X | Her 6 ayda |
| Tüm erişilebilir vidalar ve somunlar (yakıt vidaları hariç) | Gözden geçiriniz ve yeniden sıkılayınız | | | X | | |
| Hava filtresi | Temizleyiniz | X | | | | |
| | Değiştiriniz | | | | X | Her 6 ayda |
| Silindir kanatçıkları ve çalışma tertibatının soğutma panelleri | Temizleyiniz | | | X | | |
| Çalıştırma kordonu | Gözden geçiriniz: Hasar ve aşınma | | | X | | |
| | Değiştiriniz | | | | X | |
| Karbüratör | Rölantiyi kontrol ediniz | X | X | | | |
| Buji | Elektrot mesafelerini kontrol ediniz | | | X | | |
| | Değiştiriniz | | | | X | Her 6 ayda |
| Anti-titreşim sistemi | Gözden geçiriniz: Hasar ve aşınma | | | X | | |

TABULKA ÚDRŽBY

| | | Před každým použitím | Po každé přestávce pro doplnění paliva | Každý týden | Při poškození nebo závadě | Podle potřeby |
|---|---|-------------------------|---|-------------|------------------------------|------------------|
| Uvědomte si prosím, že následující intervaly údržby platí pouze pro běžné pracovní podmínky. Je-li vaše denní práce náročnější než běžná, musí se intervaly údržby příslušně zkrátit. | | | | | | |
| Celý stroj | Zkontrolovat: úniky, trhliny a opotřebení | X | X | | | |
| Kontroly: spínač, startér i páčka plynu | Kontrola činnosti | X | X | | | |
| Palivová nádržka | Zkontrolovat: úniky, trhliny a opotřebení | X | X | | | |
| Palivový filtr | Kontrola a čištění | | | X | | |
| | Výměna filtračního prvku | | | | X | Každých 6 měsíců |
| Všechny přístupné šrouby a matice (mimo šroubů na karburátoru) | Zkontrolovat a dotáhnout | | | X | | |
| Vzduchový filtr | Vyčistit | X | | | | |
| | Vyměnit | | | | X | Každých 6 měsíců |
| Žebra válce a štěrbin v krytu spouštěče | Vyčistit | | | X | | |
| Startovací lanko | Zkontrolovat: poškození a opotřebení | | | X | | |
| | Vyměnit | | | | X | |
| Karburátor | Zkontrolovat minimální otáčky | X | X | | | |
| Svíčka | Zkontrolovat vzdálenost elektrod | | | X | | |
| | Vyměnit | | | | X | Každých 6 měsíců |
| Antivibrační systém | Zkontrolovat: poškození a opotřebení | | | X | | |

ТАБЛИЦА ТЕХОБСЛУЖИВАНИЯ

| Обращаем Ваше внимание на то, что указанные интервалы техобслуживания предполагают использование устройства в нормальных рабочих условиях. Если повседневные условия эксплуатации устройства являются более тяжелыми, интервалы между операциями техобслуживания должны быть сокращены соответствующим образом. | | Каждый раз перед использованием | После каждой заправки | Каждую неделю | В случае повреждения или неисправности | По мере необходимости |
|---|--|---------------------------------|-----------------------|---------------|--|-----------------------|
| Вся машина | Проверить: утечки, трещины и износ | X | X | | | |
| Проверки: выключатель, стартер и рычаг акселератора | Проверить работоспособность | X | X | | | |
| Топливный бак | Проверить: утечки, трещины и износ | X | X | | | |
| Топливный фильтр | Проверить и очистить | | | X | | |
| | Заменить фильтрующий элемент | | | | X | Каждые 6 месяцев |
| Все доступные винты и гайки (за исключением винтов карбюратора) | Проверить и затянуть | | | X | | |
| Воздушный фильтр | Очистить | X | | | | |
| | Заменить | | | | X | Каждые 6 месяцев |
| Оребрение цилиндра и отверстия картера запуска | Очистить | | | X | | |
| Пусковой шнур | Проверить: повреждения и износ | | | X | | |
| | Заменить | | | | X | |
| Карбюратор | Проверить холостой режим | X | X | | | |
| Свеча зажигания | Проверить расстояние между электродами | | | X | | |
| | Заменить | | | | X | Каждые 6 месяцев |
| Антивибрационная система | Проверить: повреждения и износ | | | X | | |

TABELA KONSERWACJI

| Należy pamiętać, iż poniższe zalecenia dotyczące częstotliwości konserwacji odnoszą się wyłącznie do standardowych warunków eksploatacji. Jeśli codzienna eksploatacja urządzenia jest intensywniejsza od normalnej, należy zwiększyć częstotliwość konserwacji. | | Przed każdym użyciem | Po każdorazowym uzupełnieniu paliwa | Co tydzień | W razie uszkodzenia lub usterki | W razie potrzeby |
|--|--|----------------------|-------------------------------------|------------|---------------------------------|------------------|
| Całe urządzenie | Sprawdzić: wycieki, pęknięcia i oznaki zużycia | X | X | | | |
| Skontrolować: wyłącznik, rozrusznik oraz dźwignię gazu | Sprawdzić działanie | X | X | | | |
| Zbiornik na paliwo | Sprawdzić: wycieki, pęknięcia i oznaki zużycia | X | X | | | |
| Filtr paliwa | Sprawdzić i wyczyścić | | | X | | |
| | Wymienić element filtrujący | | | | X | Co 6 miesięcy |
| Wszystkie dostępne śruby i nakrętki (za wyjątkiem śrub gaźnika) | Sprawdzić i ponownie dokręcić | | | X | | |
| Filtr powietrza | Oczyścić | X | | | | |
| | Wymienić | | | | X | Co 6 miesięcy |
| Żeberka cylindra oraz otwory w pokrywie rozrusznika | Oczyścić | | | X | | |
| Linka rozrusznika | Sprawdzić: uszkodzenia i oznaki zużycia | | | X | | |
| | Wymienić | | | | X | |
| Gaźnik | Sprawdzić minimalną prędkość | X | X | | | |
| Świeca zapłonowa | Sprawdzić odległość pomiędzy elektrodami | | | X | | |
| | Wymienić | | | | X | Co 6 miesięcy |
| System antywiбраcyjny | Sprawdzić: uszkodzenia i oznaki zużycia | | | X | | |

RESOLUÇÃO DE PROBLEMAS

 **ATENÇÃO:** parar sempre a unidade e desligar a vela antes de efectuar todos os testes correctivos recomendados na tabela abaixo, excepto se for necessário o funcionamento da unidade.

Quando forem verificadas todas as possíveis causas e o problema não for resolvido, consultar um Centro de Assistência Autorizado. Caso se verifique um problema que não esteja listado nesta tabela, consultar um Centro de Assistência Autorizado.

| PROBLEMA | CAUSAS POSSÍVEIS | SOLUÇÃO |
|--|---|--|
| O motor não arranca ou desliga-se passados poucos segundos do arranque. (Assegure-se que o interruptor está na posição "I") | 1. Não faz faísca 2. Motor afogado | 1. Verificar a faísca da vela. Se não existir faísca, repetir o teste com uma vela nova (RCJ-7Y). 2. Seguir o procedimento da pág. 84. Se o motor ainda não arrancar, repetir o procedimento com uma vela nova. |
| O motor arranca, mas não acelera correctamente ou não funciona correctamente a velocidade elevada. | O carburador deve ser regulado. | Contactar um Centro de Assistência Autorizado para afinar o carburador. |
| O motor não atinge a velocidade plena e/o emite fumo excessivo. | 1. Verificar a mistura de óleo/gasolina. 2. Filtro de ar sujo. 3. O carburador deve ser regulado. | 1. Utilizar gasolina fresca e um óleo adequado para motores a 2 tempos. 2. Limpar; ver as instruções no capítulo Manutenção do filtro de ar. 3. Contactar um Centro de Assistência Autorizado para regular o carburador. |
| O motor arranca, roda e acelera, mas não mantém o mínimo. | O carburador deve ser regulado. | Regular o parafuso de mínimo "T" (Fig. 66, pag. 100) no sentido dos ponteiros do relógio para aumentar a velocidade; ver o capítulo Manutenção do carburador. |
| O motor arranca e funciona, mas emite um fluxo de ar reduzido | 1. Grelha de protecção obstruída 2. Impulsor danificado 3. Espiral e tubos obstruídos | 1. Limpe a grelha de protecção 2. Contacte um Centro de Assistência Autorizado 3. Limpe |

ΑΝΤΙΜΕΤΩΠΙΣΗ ΠΡΟΒΛΗΜΑΤΩΝ

 **ΠΡΟΣΟΧΗ:** Σβήνετε πάντα το μηχάνημα και αποσυνδέετε το μπουζί πριν από την εκτέλεση όλων των συνιστώμενων διορθωτικών ελέγχων που αναφέρονται στον παρακάτω πίνακα, εκτός εάν το μηχάνημα πρέπει να λειτουργεί.

Εάν διερευνηθούν όλες οι πιθανές αιτίες και το πρόβλημα παραμένει, επικοινωνήστε με το εξουσιοδοτημένο κέντρο τεχνικής υποστήριξης. Εάν εμφανιστεί κάποιο πρόβλημα που δεν αναφέρεται στον πίνακα αυτό, επικοινωνήστε με το εξουσιοδοτημένο κέντρο τεχνικής υποστήριξης.

| ΠΡΟΒΛΗΜΑ | ΠΙΘΑΝΕΣ ΑΙΤΙΕΣ | ΛΥΣΗ |
|---|---|--|
| O κινητήρας δεν παίρνει μπροστά ή σβήνει λίγα μόλις δευτερόλεπτα μετά την εκκίνηση. (Βεβαιωθείτε ότι ο διακόπτης βρίσκεται στη θέση "I") | 1. Δεν υπάρχει σπινθήρας 2. Μπουκωμένος κινητήρας | 1. Ελέγξτε το σπινθήρα του μπουζί. Εάν δεν υπάρχει σπινθήρας, επαναλάβετε τον έλεγχο με ένα καινούριο μπουζί (RCJ-7Y). 2. Ακολουθήστε τη διαδικασία στη σελ. 84. Εάν ο κινητήρας δεν παίρνει και πάλι μπροστά, επαναλάβετε τη διαδικασία με ένα καινούριο μπουζί. |
| O κινητήρας παίρνει μπροστά, αλλά δεν επιταχύνει σωστά ή δεν λειτουργεί σωστά σε υψηλή ταχύτητα. | Πρέπει να ρυθμιστεί το καρμπρατέρ. | Επικοινωνήστε με το εξουσιοδοτημένο κέντρο τεχνικής υποστήριξης για τη ρύθμιση του μπουζί. |
| O κινητήρας δεν μπορεί να φτάσει στη μέγιστη ταχύτητα ή/και εκπέμπει υπερβολικό καπνό. | 1. Ελέγξτε το μείγμα λαδιού / βενζίνης. 2. Ακαθαρσίες στο φίλτρο αέρα. 3. Πρέπει να ρυθμιστεί το καρμπρατέρ. | 1. Χρησιμοποιείτε φρέσκια βενζίνη και κατάλληλο λάδι για δίχρονους κινητήρες. 2. Καθαρίστε το φίλτρο. Ανατρέξτε στις οδηγίες του κεφαλαίου «Συντήρηση φίλτρου αέρα». 3. Επικοινωνήστε με το εξουσιοδοτημένο κέντρο τεχνικής υποστήριξης για τη ρύθμιση του μπουζί. |
| O κινητήρας παίρνει μπροστά, γυρίζει και επιταχύνει, αλλά δεν μπορεί να παραμείνει στο ρελαντί. | Πρέπει να ρυθμιστεί το καρμπρατέρ. | Ρυθμίστε τη βίδα του ρελαντί "T" (εικ. 66, σελ. 100) δεξιόστροφα για αύξηση της ταχύτητας. Ανατρέξτε στο κεφάλαιο «Συντήρηση καρμπρατέρ». |
| O κινητήρας παίρνει μπροστά και λειτουργεί, αλλά η ροή αέρα είναι μειωμένη | 1. Η προστατευτική σχάρα είναι φραγμένη 2. Η φτερωτή έχει υποστεί ζημιά 3. Το σπειροειδές περίβλημα της φτερωτής και οι σωλήνες είναι φραγμένοι | 1. Καθαρίστε την προστατευτική σχάρα 2. Επικοινωνήστε με ένα εξουσιοδοτημένο κέντρο τεχνικής υποστήριξης 3. Καθαρισμός |

PROBLEM GİDERME



DİKKAT: ünitenin çalıştırılmasının istenilmesi haricinde, aşağıdaki tabloda önerilen tüm düzeltici testleri gerçekleştirmeden önce daima üniteyi durdurunuz ve bujinin bağlantısını kesiniz.

Olası tüm sebepler kontrol edildikten sonra halen problemin giderilememesi halinde, bir Yetkili Servise danışınız. Bu tabloda listelenenlerden farklı bir problemin tespit edilmesi halinde, bir Yetkili Servise danışınız.

| PROBLEM | OLASI SEBEPLER | ÇÖZÜM |
|--|--|--|
| Motor çalışmıyor veya çalıştıktan birkaç saniye sonra kapanıyor. (Çalıştırma düğmesinin "I" konumunda olduğundan emin olunuz) | <ol style="list-style-type: none"> Kıvılcım yoktur Motor boğulmuştur | <ol style="list-style-type: none"> Bujinin kıvılcımını kontrol ediniz. Kıvılcım yoksa, testi yeni bir buji ile tekrarlayınız (RCJ-7Y). Sayfa 84'deki prosedürü uygulayınız. Eğer motor hala çalışmıyorsa, prosedürü yeni bir bujiyle tekrarlayınız. |
| Motor çalışmaya başlıyor fakat düzgün şekilde hızlanmıyor veya yüksek hızda düzgün çalışmıyor. | Karbüratörün ayarlanması gerekiyordur. | Karbüratörü ayarlamak için bir Yetkili Servis ile temas kurunuz. |
| Motor tam hıza ulaşmıyor ve / veya aşırı miktarda duman çıkarıyor. | <ol style="list-style-type: none"> Yağ / benzin karışımını kontrol ediniz. Hava filtresi kirlidir. Karbüratörün ayarlanması gerekiyordur. | <ol style="list-style-type: none"> Taze benzin ve un 2 devirli motorlar için uygun bir yağ kullanınız. Temizleyiniz; Bakım - hava filtresi bölümündeki talimatları okuyunuz. Karbüratörü ayarlamak için bir Yetkili Servis ile temas kurunuz. |
| Motor çalışıyor, dönüyor ve hızlanıyor fakat rölantiye girmiyor. | Karbüratörün ayarlanması gerekiyordur. | Hızı arttırmak için rölantinin "T" vidasını (Şekil 66, Sayfa 100) saat yönünde ayarlayınız; Bakım - karbüratör bölümüne bakınız. |
| Motor çalışıyor fakat hava akımı düşük | <ol style="list-style-type: none"> Koruma ızgarası tikalıdır Pervane hasarlıdır Salyangoz parça veya borular tikalıdır | <ol style="list-style-type: none"> Koruma ızgarasını temizleyiniz Bir Yetkili Servis ile temasa geçiniz. Temizleyiniz |

ŘEŠENÍ PROBLÉMŮ



POZOR: jednotku vždy vypněte a odpojte zapalovací svíčku, než začnete provádět kontroly doporučené v tabulce, mimo případy, kdy se vyžaduje jednotka v činnosti.

Když byly zkontrolovány všechny možné příčiny a problém nebyl vyřešen, spojte se s autorizovaným servisním střediskem. Když zjistíte problém, který nebyl uveden v tabulce, spojte se s autorizovaným servisním střediskem.

| PROBLÉM | MOŽNÉ PŘÍČINY | ŘEŠENÍ |
|---|---|---|
| Motor nelze nastartovat nebo zhasne několik sekund po nastartování. (Ujistěte se, že přepínač je v poloze "I") | <ol style="list-style-type: none"> Svíčka nedává jiskru Motor je přehlcený | <ol style="list-style-type: none"> Zkontrolujte jiskru svíčky. Pokud svíčka nedává jiskru, opakujte test s novou svíčkou (RCJ-7Y). Postupujte podle popisu na str.85. Pokud se motor stále nerozjede, opakujte postup s novou svíčkou. |
| Motor se rozjede, ale řádně nezvyšuje otáčky nebo při vysokých otáčkách nepracuje správně. | Karbürátor se musí seřídít. | Spojte se s autorizovaným servisním střediskem pro seřízení karbürátoru. |
| Motor nedosáhne plných otáček a/nebo příliš kouří. | <ol style="list-style-type: none"> Zkontrolujte směs oleje s benzinem. Znečištěný vzduchový filtr. Karbürátor se musí seřídít. | <ol style="list-style-type: none"> Použijte nový benzin a olej vhodný pro dvoutaktní motory. Vyčistěte; viz pokyny v kapitole Údržba vzduchového filtru. Spojte se s autorizovaným servisním střediskem pro seřízení karbürátoru. |
| Motor nastartuje, funguje a zrychluje, ale nedrží si volnoběžné otáčky. | Karbürátor se musí seřídít. | Seřídte šroub volnoběhu "T" (obr.66, str.100) ve směru hodinových ručiček pro zvýšení otáček; viz kapitola Údržba karbürátoru. |
| Motor se spustí a pracuje, ale proud vzduchu je malý | <ol style="list-style-type: none"> Ochranná mřížka zanesená Poškozené oběžné kolo Šroubovice a potrubí zanesené | <ol style="list-style-type: none"> Vyčistěte ochrannou mřížku Spojte se s oprávněným servisním střediskem Vyčistit |

ПОИСК И УСТРАНЕНИЕ НЕИСПРАВНОСТЕЙ



ВНИМАНИЕ! Всегда останавливайте машину и отсоединяйте свечу перед тем, как приступать к выполнению всех операций, указанных в нижеприведенной таблице, за исключением тех случаев, когда для их выполнения необходимо функционирование машины.

Если после выполнения всех проверок неисправность остается, обратитесь в авторизованный сервисный центр. В случае появления неисправности, не указанной в этой таблице, обратитесь в авторизованный сервисный центр.

| НЕИСПРАВНОСТЬ | ВОЗМОЖНЫЕ ПРИЧИНЫ | СПОСОБ УСТРАНЕНИЯ |
|---|--|---|
| Двигатель не запускается или глохнет через несколько секунд после запуска. (Убедитесь в том, что переключатель установлен в положение "I") | <ol style="list-style-type: none"> Нет искры Двигатель "залил" топливом | <ol style="list-style-type: none"> Проверьте иску свечи. При отсутствии искры повторите проверку с новой свечой (RCJ-7Y). Выполните процедуру, описанную на стр.85. Если двигатель все еще не зажигается, повторите эту процедуру с новой свечой. |
| Двигатель запускается, но не развивает нужные обороты или неверно работает на большой скорости. | Карбюратор подлежит регулировке. | Обратитесь в авторизованный сервисный центр для выполнения регулировки карбюратора. |
| Двигатель не набирает полную скорость и/или сильно дымит. | <ol style="list-style-type: none"> Проверьте бензино-масляную смесь. Засорен воздушный фильтр. Карбюратор подлежит регулировке. | <ol style="list-style-type: none"> Используйте свежий бензин и специальное масло для 2-тактных двигателей. Прочистите; см. указания, приведенные в главе "Техобслуживание воздушного фильтра". Обратитесь в авторизованный сервисный центр для выполнения регулировки карбюратора. |
| Двигатель запускается, вращается, но не держит обороты на холостом ходу. | Карбюратор подлежит регулировке. | Отрегулируйте положение регулировочного винта холостого хода "Т" (Рис.66, стр.100), поворачивая его по часовой стрелке для увеличения скорости; см. главу "Техобслуживание карбюратора". |
| Двигатель запускается и вращается, но создает лишь слабый воздушный поток | <ol style="list-style-type: none"> Засорена защитная решетка Повреждена крыльчатка Засорены трубы и улитка | <ol style="list-style-type: none"> Прочистите защитную решетку Свяжитесь с уполномоченным центром технической поддержки Очистить |

ROZWIĄZYWANIE PROBLEMÓW



UWAGA: przed wykonaniem wszystkich zalecanych w poniższej tabeli czynności należy zawsze wyłączyć urządzenie i odłączyć świecę zapłonową, z wyjątkiem napraw wymagających działania urządzenia.

Po sprawdzeniu wszystkich możliwych przyczyn, jeśli problem nie został rozwiązany, należy zwrócić się do Autoryzowanego Serwisu. Jeśli pojawi się usterka nie wymieniona w tabeli, należy zwrócić się do Autoryzowanego Serwisu.

| PROBLEM | MOŻLIWE PRZYCZYNY | ROZWIĄZANIE |
|--|--|---|
| Silnik nie rusza lub wyłącza się po kilku sekundach od uruchomienia. (Upewnić się, że wyłącznik znajduje się w położeniu "I") | <ol style="list-style-type: none"> Brak iskry zapłonowej Silnik jest zalany | <ol style="list-style-type: none"> Sprawdzić iskrę świecy zapłonowej. Jeśli brak jest iskry, powtórzyć test z nową świecą (RCJ-7Y). Wykonać procedurę ze str. 85. Jeśli silnik nadal nie rusza, powtórzyć procedurę z nową świecą. |
| Silnik rusza, ale nie przyspiesza w prawidłowy sposób lub nie działa prawidłowo przy dużej prędkości. | Należy wyregulować gaźnik. | Zwrócić się do Autoryzowanego Serwisu w celu regulacji gaźnika. |
| Silnik nie osiąga pełnej prędkości i/lub wytwarza nadmierną ilość dymu. | <ol style="list-style-type: none"> Sprawdzić mieszankę oleju z benzyną. Zanieczyszczony filtr powietrza. Należy wyregulować gaźnik. | <ol style="list-style-type: none"> Stosować świeżą benzynę i olej odpowiedni do silników dwusuwowych. Wyczyścić; zobacz instrukcje w rozdziale Konserwacja filtra powietrza. Zwrócić się do Autoryzowanego Serwisu w celu regulacji gaźnika. |
| Silnik uruchamia się, pracuje i przyspiesza, ale nie przechodzi na bieg jałowy. | Należy wyregulować gaźnik. | Wyregulować śrubę biegu jałowego "T" (Rys. 66, str. 100) w kierunku zgodnym z ruchem wskazówek zegara, aby zwiększyć prędkość; zobacz rozdział Konserwacja gaźnika. |
| Silnik uruchamia się i pracuje, ale natężenie przepływu powietrza jest niewielkie | <ol style="list-style-type: none"> Zatkana kratka ochronna Uszkodzony wirnik Zatkany ślimak i przewody | <ol style="list-style-type: none"> Oczyścić kratkę ochronną Skontaktować się z autoryzowanym serwisem Oczyścić |

| Português | Ελληνικά | Türkçe | | | | | | | | |
|--|---|--|--------------|--------|-----------|---------|-------------------------------------|---|-------------|--------------|
| CERTIFICADO DE GARANTIA | ΕΓΓΥΗΣΗ | GARANTİ SERTİFİKASI | | | | | | | | |
| <p>Este aparelho foi projectado e fabricado em conformidade com os critérios mais avançados da tecnologia actual. A empresa fabricante oferece uma garantia sobre os seus produtos de 24 meses, a partir da data de aquisição para utilização privada e actividades de tempos livres. A garantia é limitada a 12 meses no caso de uso profissional.</p> <p>Condições gerais de garantia</p> <ol style="list-style-type: none"> A garantia inicia a partir do momento de compra. O fabricante, mediante a rede de assistência técnica, substituirá gratuitamente os defeitos causados pela não conformidade do material, processo de fabrico e produção. A garantia não anula os direitos legais previstos pelo Código civil contra as consequências derivadas de defeitos ou vícios do aparelho. O pessoal técnico intervirá o mais rápido possível compativelmente com as próprias exigências de organização. Para requerer a assistência durante o período de garantia, é preciso exhibir ao pessoal autorizado o certificado de garantia abaixo ilustrado preenchido plenamente, carimbado pelo revendedor e a respectiva factura ou recibo, qual comprovante da data de compra. A garantia decai nos seguintes casos: <ul style="list-style-type: none"> Falta evidente de manutenção; Utilização imprópria do produto ou alterações do mesmo; Utilização de lubrificantes ou combustíveis impróprios; Utilização de sobresselentes ou acessórios não originais; Intervenções efectuadas por pessoal não autorizado; O fabricante exclui do período de garantia os materiais de consumo e os órgãos sujeitos ao desgaste normal derivado da utilização do aparelho. A garantia exclui as intervenções de actualização e de melhorias do aparelho. A garantia não inclui pôr em ponto o aparelho bem como as intervenções de manutenção eventualmente necessárias durante o período de garantia. Eventuais danos derivados do transporte devem ser assinalados imediatamente ao transportador; a inobservância, acarreta no decaimento da garantia. Para os motores de outras marcas (Briggs & Stratton, Tecumseh, Kawasaki, Honda, etc.) montados nos nossos aparelhos, vale a garantia conferida pelos respectivos fabricantes. A garantia não inclui eventuais danos, directos ou indirectos causados a pessoas ou bens materiais derivados da inutilização da máquina por ruptura ou da suspensão obrigada da sua utilização. | <p>Αυτό το μηχάνημα έχει σχεδιαστεί και κατασκευαστεί με τις πιο μοντέρνες τεχνικές παραγωγής. Η κατασκευάστρια Εταιρία εγγυάται για τα προϊόντα της για μια περίοδο 24 μηνών από την ημερομηνία αγοράς, για ιδιωτική και ερασιτεχνική χρήση. Η εγγύηση περιορίζεται στους 12 μήνες στην περίπτωση επαγγελματικής χρήσης.</p> <p>Γενικοί όροι της εγγύησης</p> <ol style="list-style-type: none"> Η ισχύς της εγγύησης αρχίζει από την ημερομηνία αγοράς. Ο κατασκευαστής μέσω του δικτύου πώλησης και τεχνικής εξυπηρέτησης αντικαισά δωρεάν τα ελαττωματικά εξαρτήματα που οφείλονται σε υλικό, επεξεργασία και παραγωγή. Η εγγύηση δεν στερεί στον αγοραστή τα νομικά δικαιώματα που προβλέπονται από τον αστικό κώδικα όσον αφορά τις επιπτώσεις των ατελειών ή των ελαττωμάτων που προκλήθηκαν από το αγορασμένο προ΄όν. Το τεχνικό προσωπικό ια επέμβει το συντομότερο δυνατό μέσα στα χρονικά όρια που επιτρέπουν οι οργανωτικές απαιτήσεις. Για τεχνική υποστήριξη κατά την περίοδο εγγύησης είναι απαραίτητο να επιδείξετε στο εξουσιοδοτημένο προσωπικό το παρακάτω πιστοποιητικό εγγύησης σφραγισμένο από το κατάστημα πώλησης, πλήρως συμπληρωμένο και να συνοδεύεται από τιμολόγιο αγοράς ή νόμιμη απόδειξη που να αποδεικνύει την ημερομηνία αγοράς. Η εγγύηση παύει να ισχύει σε περίπτωση: <ul style="list-style-type: none"> Εμφανούς απουσίας συντήρησης. Λανιασμένης χρήσης του προ΄όντος ή επεμβάσεων. Ακατάλληλων λιπαντικών ή καυσίμου. Χρήσης μη γνήσιων ανταλλακτικών ή αξεσουάρ. Επεμβάσεων που έγιναν από μη εξουσιοδοτημένο προσωπικό. Ο κατασκευαστής δεν καλύπτει με την εγγύηση τα αναλώσιμα υλικά και τα εξαρτήματα που υπόκεινται φυσιολογική φθορά κατά τη λειτουργία. Η εγγύηση αποκλείει τις επεμβάσεις ενημέρωσης και βελτίωσης του προ΄όντος. Η εγγύηση δεν καλύπτει τη ρύμιση και τις επεμβάσεις συντήρησης που μπορεί να λάβουν χώρα κατά την περίοδο εγγύησης. Ενδεχόμενες ζημιές που προκλήθηκαν κατά τη μεταφορά πρέπει να αναφερθούν αμέσως στο μεταφορέα διαφορετικά παύει η ισχύς της εγγύησης. Για τους κινητήρες άλλων κατασκευαστών (Briggs & Stratton, Tecumseh, Kawasaki, Honda, κλπ.) που είναι εγκατεστημένοι στα μηχανήματά μας, ισχύει η εγγύηση που χορηγείται από τον κατασκευαστή του κινητήρα. Η εγγύηση δεν καλύπτει ενδεχόμενες ζημιές, άμεσες ή έμμεσες, που ια προκληθούν σε άτομα ή αντικείμενα από βλάβες του μηχανήματος ή παρατεταμένη εξαναγκασμένη διακοπή στη χρήση αυτού. | <p>Malın bütün parçaları dâhil olmak üzere tamamının iki yıl süre ile firmamızın garantisi kapsamındadır. Tüketicinin bu belgede belirtilen taleplerine karşı satıcı, bayii, acente, imalatçı- üretici ve ithalatçı müteselsilen sorumludurlar. Garanti süresi; malın tüketiciye teslim tarihinden itibaren başlar ve iki yıldır. Malın arızalanması durumunda, tamirde geçen süre garanti süresine eklenir. Malın tamir süresi en fazla 30 iş günüdür. Garanti uygulaması sırasında değiştirilen malın garanti süresi, satın alınan malın kalan garanti süresi ile sınırlıdır. Tüketicinin malı kullanma kılavuzunda yer alan hususlara aykırı kullanmasından kaynaklanan arızalar hakkında garanti uygulanmaz.</p> <p>MALIN GARANTİ SÜRESİ SATIN ALMA TARİHİNDEN İTİBAREN “24 AY”DIR.</p> <p>MALIN KULLANIM ÖMRÜ SATIN ALMA TARİHİNDEN İTİBAREN “10 YIL”DIR.</p> <p>Satın almış olduğunuz bu ürünün ithalatçısı “SEMAK MAKİNA TİC. VE SAN. LTD. ŞTİ.” yedek parçaların bulunabilirliğini, malın kullanım süresi olan “10 yıl” süresince sağlama garantisi vermiştir.</p> <p>Makinanın kullanım kılavuzunda belirtilen uyarı ve önemlere uygun kullanım gereklidir.</p> <p>Tamir ve/veya bakım için yetkili servislere başvurunuz.</p> | | | | | | | | |
| <p>MODELO - MONTEAO</p> <p>SERIAL No ΔΙΑΔΟΧΙΚΟΣ ΑΡΙΘΜΟΣ</p> <p>COMPRADOR - ΑΓΟΡΑΣΜΕΝΟ ΑΜΟ ΤΟΝ ΚΙΠΟ</p> | <p>DATA - ΗΜΕΡΟΜΗΝΙΑ</p> <p>DISTRIBUIDOR - ΚΑΤΑΣΤΗΜΑ ΠΩΛΗΣΗΣ</p> | <p>ÜRETİCİ FİRMANIN</p> <p>ÜNVANI: EMAK S.P.A ADRESİ: Via E. Fermi, 4 - 42011 Bagnolo in Piano (Reggio Emilia) ITALYA TEL/FAX: +390522951555 WEB: www.emak.it E-mail: info@emak.it</p> <p>İTHALATÇI FİRMANIN</p> <p>ÜNVANI: SEMAK MAKİNA TİC. VE SAN. LTD. ŞTİ. MERKEZ ADRESİ: ALTAYÇESME MAH. YASEMİN SOK. NO:19 34843 MALTEPE-İSTANBUL/TURKİYE TEL/FAX: 02164429325 WEB: www.semak.com.tr E-mail: info@semak.com.tr</p> <p>SERVİS İSTASYONUNUN</p> <table border="1"> <thead> <tr> <th>ÜNVANI</th> <th>ADRESİ</th> <th>YETKİLİSİ</th> <th>TEL/FAX</th> </tr> </thead> <tbody> <tr> <td>SEMAK MAKİNA TİC. VE SAN. LTD. ŞTİ.</td> <td>ALTAYÇESME MAH. YASEMİN SOK. NO:19 34843 MALTEPE / İSTANBUL - TÜRKİYE</td> <td>SELİM KELEŞ</td> <td>0216 4429325</td> </tr> </tbody> </table> | ÜNVANI | ADRESİ | YETKİLİSİ | TEL/FAX | SEMAK MAKİNA TİC. VE SAN. LTD. ŞTİ. | ALTAYÇESME MAH. YASEMİN SOK. NO:19 34843 MALTEPE / İSTANBUL - TÜRKİYE | SELİM KELEŞ | 0216 4429325 |
| ÜNVANI | ADRESİ | YETKİLİSİ | TEL/FAX | | | | | | | |
| SEMAK MAKİNA TİC. VE SAN. LTD. ŞTİ. | ALTAYÇESME MAH. YASEMİN SOK. NO:19 34843 MALTEPE / İSTANBUL - TÜRKİYE | SELİM KELEŞ | 0216 4429325 | | | | | | | |
| <p>Não enviar! Anexe apenas em caso de pedido de assistência técnica. Μην το στείλετε! Επισυνάπτεται μόνο σε περίπτωση αίτησης τεχνικής εγγύησης.</p> | | | | | | | | | | |

ZÁRUČNÍ PODMÍNKY

ГАРАНТИЙНЫЙ СЕРТИФИКАТ

CERTYFIKAT GWARANCYJNY

Tento stroj byl navržen a vyroben pomocí nejmodernější výrobní techniky. V případě soukromého použití nebo pro hobby poskytuje výrobce záruku na své výrobky v trvání 24 měsíců od data zakoupení. V případě profesionálního používání je záruka omezena na 12 měsíců.

Všeobecné záruční podmínky

- Záruka začne platit ode dne zakoupení výrobku. Výrobce poskytuje zdarma prostřednictvím své prodejní a servisní sítě výměnu vadných dílů, jejichž závady byly způsobeny materiálem, zpracováním a výrobou. Záruka nezabavuje kupujícího zákonných práv podle občanského zákoníku v souvislosti s důsledky vad nebo poruch způsobených prodanou věcí.
- Pracovníci servisu poskytnou své služby co možná nejdříve podle svých organizačních možností.
- V případě žádosti o opravu v rámci záruky je nutné předložit oprávněným pracovníkům zde níže uvedený záruční list orázkovaný prodejcem, vyplněný ve všech částech a doplněný prodejním fakturou nebo řádným pokladním blokem opatřeným datem prodeje.**
- Záruka propadá v případě:
 - zjevného zanedbání údržby,
 - nesprávného použití výrobku nebo poškození,
 - použití nevhodných mazadel nebo paliv,
 - použití jiných než originálních náhradních dílů nebo doplňků,
 - zásahů neoprávněných pracovníků.
- Výrobce vylučuje ze záruky materiály, které se opotřebovávají, a součásti vystavené normálnímu funkčnímu opotřebení.
- Záruka vylučuje modernizační a vylepšovací zásahy na výrobku.
- Záruka nezahrnuje seřízení a údržbu, které jsou případně prováděny v záručním období.
- Případná poškození při přepravě je nutné ihned oznámit dopravci, jinak hrozí nebezpečí propadnutí záruky.
- V případě motorů jiných značek (Briggs & Stratton, Tecumseh, Kawasaki, Honda apod.) namontovaných na našich strojích platí záruka poskytnutá výrobcem těchto motorů.
- Záruka nezahrnuje případná poškození, přímá nebo nepřímá, způsobená lidem nebo věcem poruchou stroje, nebo v důsledku nuceného prodlouženého přerušování v používání tohoto stroje.

Данное изделие разработано и произведено в соответствии с самыми современными технологиями. Фирма-изготовитель дает гарантию на свои изделия в течение 24 месяцев со дня покупки при условии, что они применяются для личного и непрофессионального пользования. В случае профессионального использования гарантия действует в течение 12 месяцев.

Общие гарантийные условия

- Гарантийный срок устанавливается, начиная с момента приобретения данного изделия. Компания через свою торговую сеть и сеть центров технической поддержки обеспечивает бесплатную замену деталей, имеющие дефекты исходных материалов, изготовления или сборки. Договор гарантии не влияет на права покупателя, обеспечиваемые законодательством в отношении последствий дефектов или брака проданного изделия.
- Технический персонал фирмы выполнит гарантийные работы максимально быстро в пределах времени, определяемых организационными требованиями.
- Для получения гарантийного обслуживания необходимо предъявить уполномоченным представителям полностью заполненный нижеприведенный гарантийный талон с печатью дилера, а также чек, подтверждающий дату покупки.**
- Изделие не подлежит гарантийному обслуживанию:
 - при очевидном отсутствии обслуживания изделия;
 - в случае нарушения условий эксплуатации изделия или нарушения конструкции;
 - использования ненадлежащего топлива или смазки;
 - использования запчастей или принадлежностей, не являющихся фирменными;
 - если ремонт изделия производился самостоятельно или неавторизованной мастерской.
- Фирма-изготовитель не предоставляет гарантии на быстроизнашивающиеся узлы и расходные материалы.
- Гарантия не включает в себя операции по апгрейдингу или улучшению изделия.
- Гарантия не включает в себя операции по запуску и техобслуживанию, произведенные в период гарантийного срока.
- Претензии по повреждениям, причиненным при транспортировке, должны немедленно предъявляться транспортировщику, в противном случае условия гарантии будут считаться нарушенными.
- Для двигателей других марок (Briggs & Stratton, Tecumseh, Kawasaki и т.д.), установленных на наших изделиях, сохраняется гарантия их производителей.
- Гарантия не покрывает прямой или косвенный ущерб, могущий быть причиненным людям или их собственности, вследствие неисправности изделия или его вынужденного простоя.

Niniejsze urządzenie zostało zaprojektowane i wykonane przy wykorzystaniu najnowocześniejszych technik produkcyjnych. Producent udziela gwarancji na swoje wyroby na okres dwudziestu czterech (24) miesięcy od daty zakupu do celów prywatnych i hobbystycznych. W przypadku używania produktu do zastosowań profesjonalnych okres gwarancyjny ograniczony jest do 12 miesięcy.

Ogólne warunki gwarancji

- Gwarancja obowiązuje począwszy od dnia zakupu. Producent, poprzez sieć sprzedaży i obsługi technicznej, wymienia bezpłatnie części z wadami materiałowymi, wadami powstałymi w toku obróbki oraz wadami produkcyjnymi. Gwarancja nie znosi prawa nabywcy przewidzianego w kodeksie cywilnym i dotyczącego roszczeń w wyniku wad i uszkodzeń spowodowanych przez sprzedany przedmiot.
- Personel techniczny przystąpi do naprawy w czasie, na który pozwolą wymagania organizacyjne, zawsze najszybciej jak to możliwe.
- Aby skorzystać z naprawy gwarancyjnej, konieczne jest przedstawienie autoryzowanym pracownikiem obsługi poniższej karty gwarancyjnej, ostemplowanej przez sprzedawcę, wypełnionej we wszystkich swoich częściach oraz faktury zakupu lub paragonu lub też innego wymaganego prawnie dokumentu sprzedaży z odnotowaną datą zakupu.**
- Utrata gwarancji następuje w przypadku:
 - Widocznego braku konserwacji.
 - Nieprawidłowego użytkowania wyrobu lub jego przeróbek.
 - Stosowania niewłaściwych smarów lub paliwa.
 - Stosowania nieoryginalnych części zamiennych lub akcesoriów.
 - Wykonywania napraw przez osoby nieupoważnione.
- Producent nie obejmuje gwarancją części podlegających normalnemu zużyciu podczas pracy urządzenia.
- Gwarancja nie obejmuje prac mających na celu unowocześnienie i ulepszenie produktu.
- Gwarancja nie obejmuje ustawienia ani czynności konserwacyjnych które będą konieczne w okresie gwarancji.
- Ewentualne uszkodzenia powstałe podczas transportu powinny zostać natychmiastowo zgłoszone przewoźnikowi pod groźbą utraty gwarancji.
- Dla silników innych marek (Briggs & Stratton, Tecumseh, Kawasaki, Honda, itp.) montowanych w naszych urządzeniach obowiązuje gwarancja udzielona przez producenta silnika.
- Gwarancja nie obejmuje ewentualnych szkód, bezpośrednio lub pośrednio wyrządzonych osobom lub rzeczom z powodu usterek w urządzeniu lub wynikłych z wymuszonego przedłużonego przestoju w pracy urządzenia.

MODEL

DATUM

МОДЕЛЬ - MODEL

DATA - DATUM

SERIOVÉ ČÍSLO:

PRODAVAČ

СЕРИЙНЫЙ НОМЕР
NR. FABRYCZNY

ПРОДАВЕЦ - SPRZEDAWCA

ZAKOUPIL

ПОКУПАТЕЛЬ - КУПУЈАСЬ

Nezasílejte! Přiložte pouze při případném požadavku technické záruky.

Не присылать отдельно! Приложить к заявке на оказание гарантийной технической помощи.
Nie wysyłać! Dołączyć tylko do "danej ewentualnie gwarancji technicznej."

P **ATENÇÃO!** - Este manual deve acompanhar a máquina durante toda a sua vida útil.

GR **ΠΡΟΣΟΧΗ!** - Το παρόν εγχειρίδιο πρέπει να συνοδεύει το μηχάνημα καθ'όλη τη διάρκεια ζωής του.

TR **DİKKAT!** – Bu kılavuz, daima makinanın yanında bulundurulmalıdır.

CZ **UPOZORNĚNÍ!** - Tento návod musí být dostupný po celou dobu životnosti přístroje.

RUS **UK** **ВНИМАНИЕ!** – Настоящая инструкция должна сопровождать изделие во время всего срока его службы.

PL **UWAGA!** - Niniejsza instrukcja powinna towarzyszyć urządzeniu przez cały okres jego eksploatacji.



EMAK s.p.a. - Member of the YAMA group
42011 BAGNOLO IN PIANO (REGGIO EMILIA) ITALY
TEL. 0522956611 - TELEFAX 0522951555
EMAIL service@emak.it INTERNET <http://www.efco.it>

